

36 343

Allure F-digital

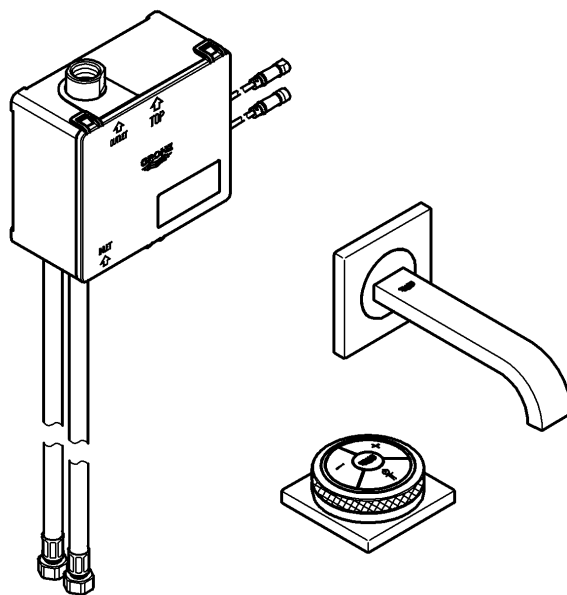

Allure F-digital

(D)1 (I)17 (N)33 (GR)49 (TR)65 (BG)81 (RO)97
(GB)5 (NL)21 (FIN)37 (CZ)53 (SK)69 (EST)85 (CN) ...101
(F)9 (S)25 (PL)41 (H)57 (SLO)73 (LV)89 (UA) ...105
(E)13 (DK)29 (UAE)45 (P)61 (HR)77 (LT)93 (RUS) ...109

Design & Quality Engineering GROHE Germany

93.923.031/ÄM 223882/05.12

GROHE
ENJOY WATER®

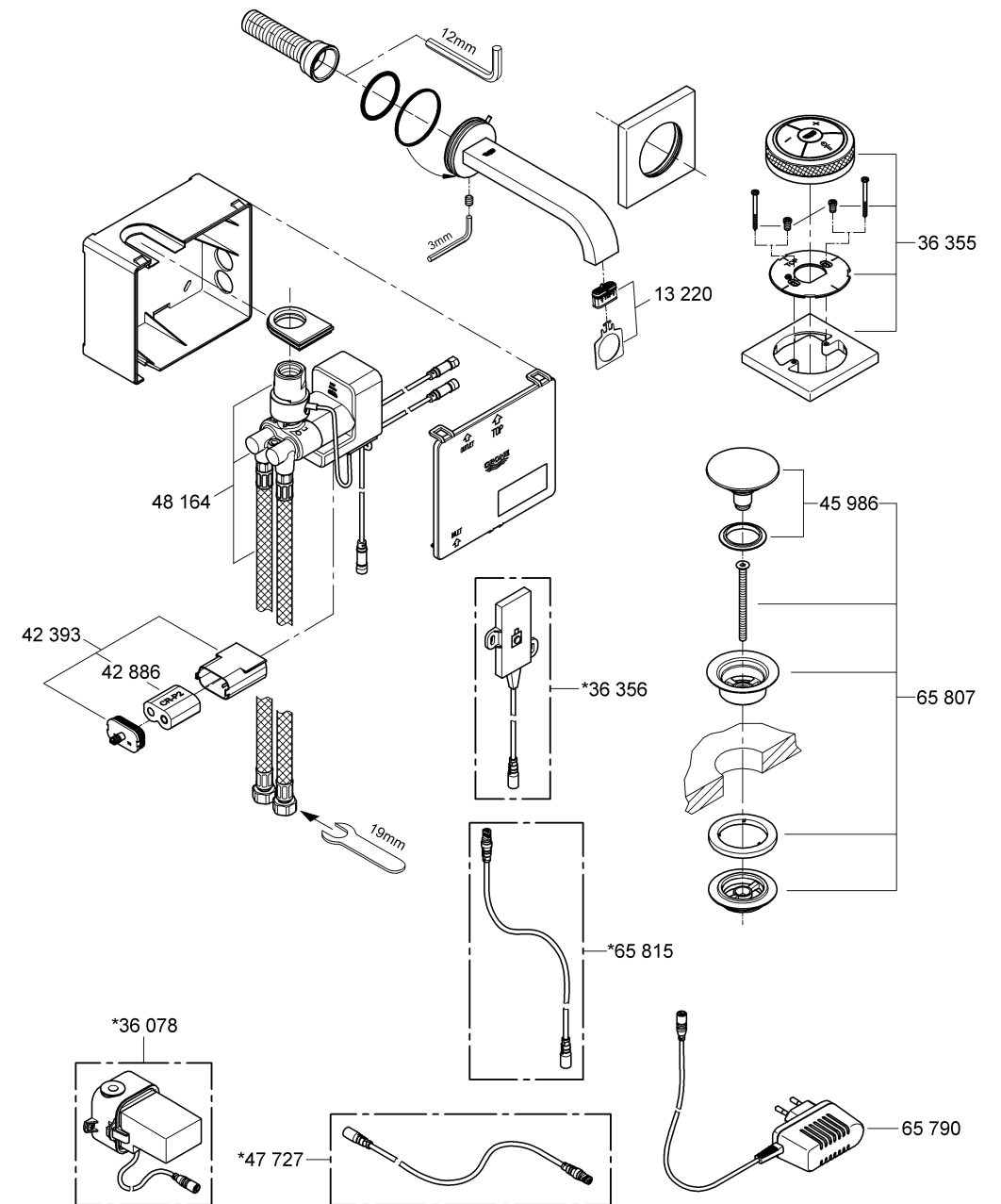
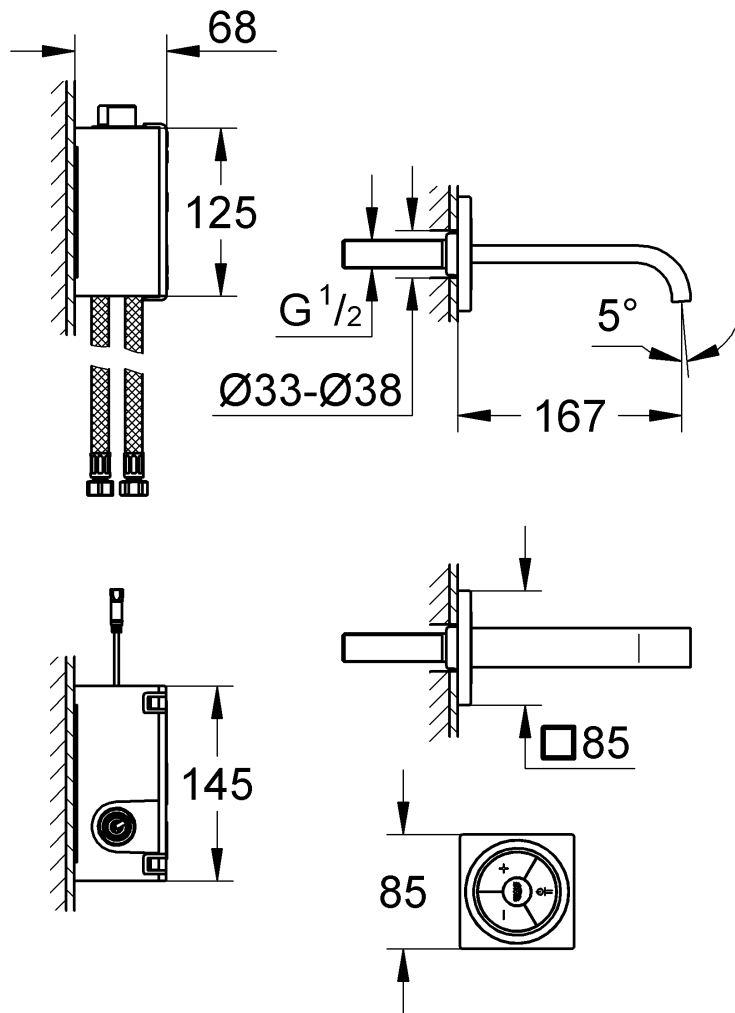

Bitte diese Anleitung an den Benutzer der Armatur weitergeben!
 Please pass these instructions on to the end user of the fitting!
 S.v.p remettre cette instruction à l'utilisateur de la robinetterie!

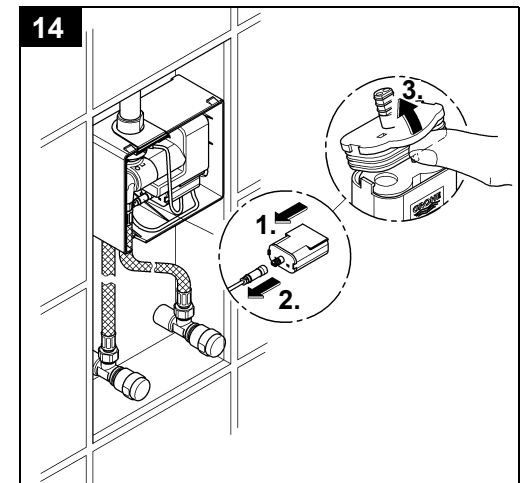
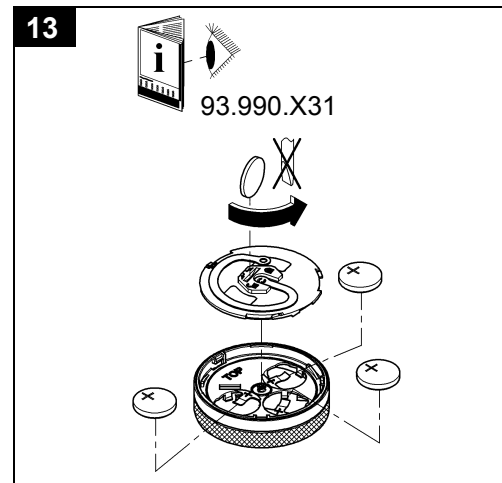
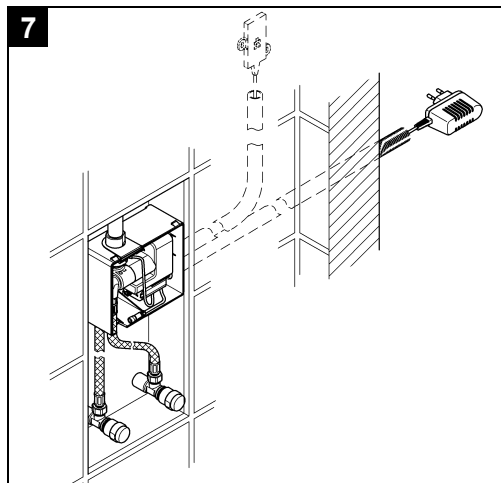
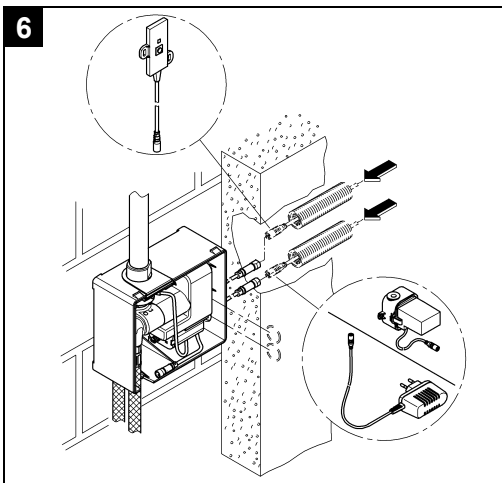
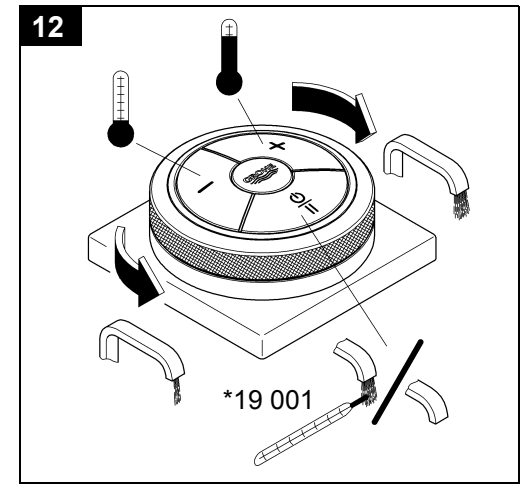
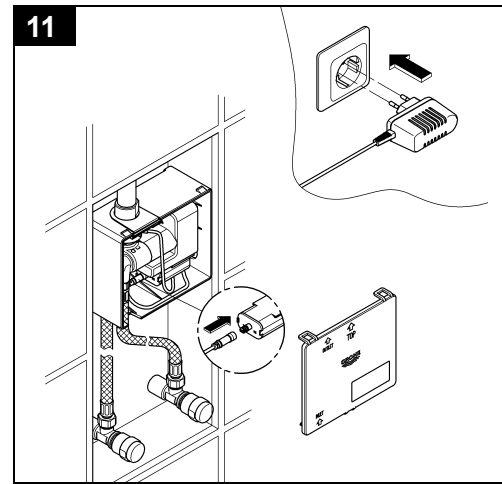
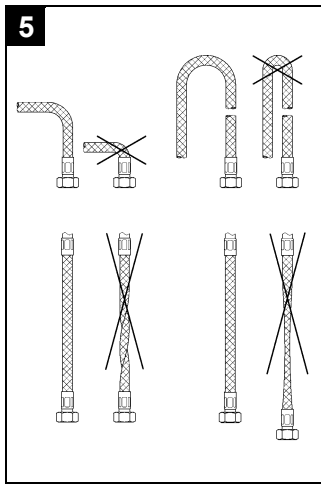
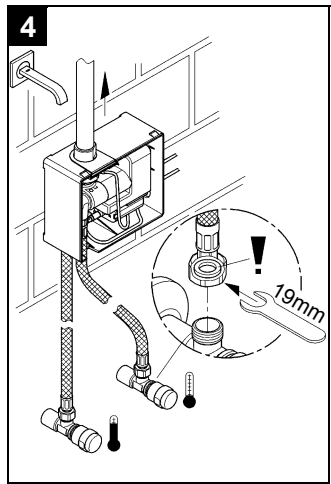
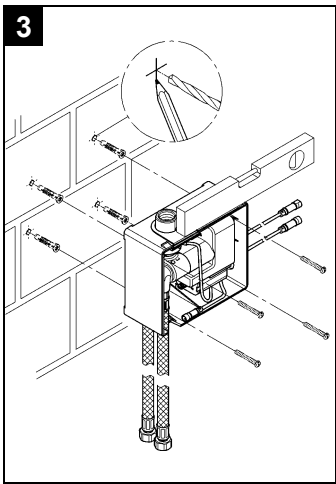
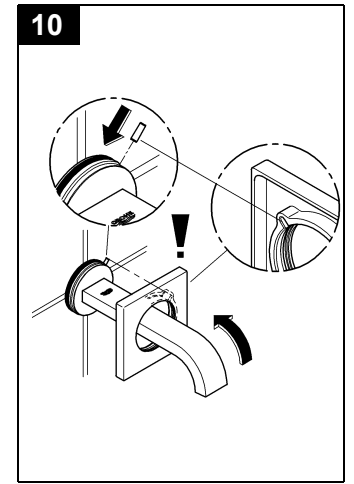
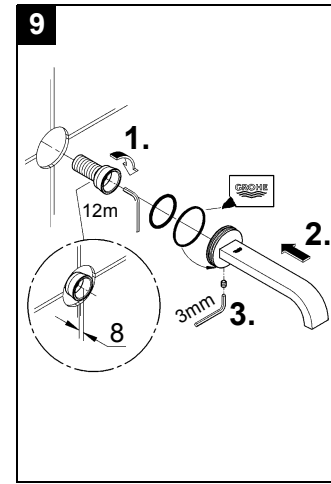
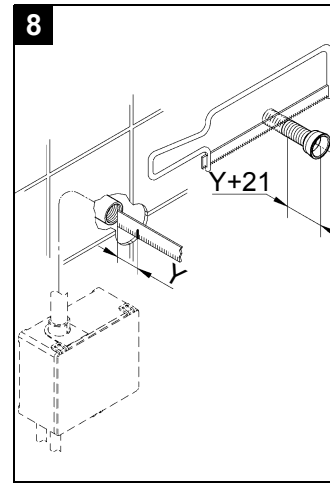
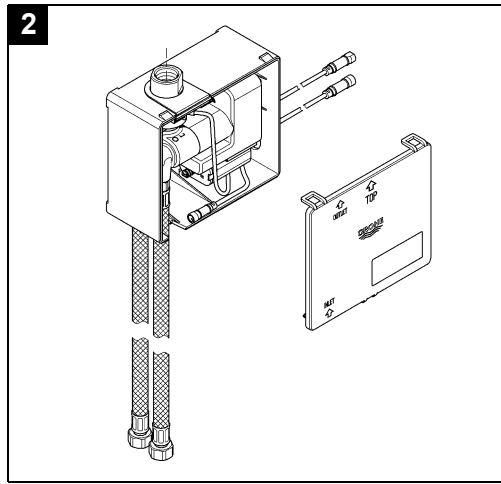
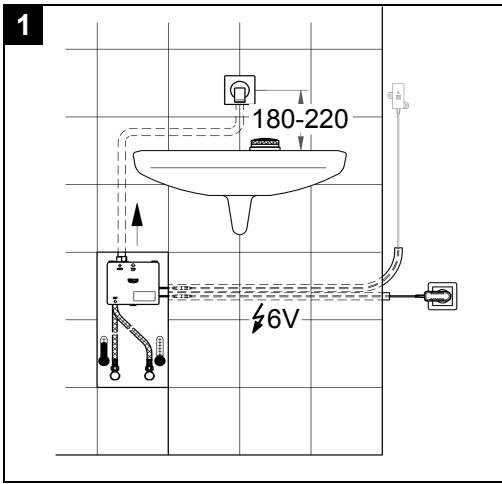

D

Sicherheitsinformationen



Gefahr durch beschädigte Spannungsversorgungs-kabel vermeiden. Bei Beschädigung muss das Spannungsversorgungskabel vom Hersteller oder dessen Kundendienst oder einer gleichermaßen qualifizierten Person ersetzt werden.

- Die Installation darf nur in frostsicheren Räumen vorgenommen werden.
- Das optionale Netzteil ist ausschließlich zum Gebrauch in geschlossenen Räumen geeignet.
- Bei der Reinigung Steckverbinder **nicht** direkt oder indirekt mit Wasser abspritzen.
- Die Spannungsversorgung muss separat schaltbar sein.
- Der Abstand zwischen digitalem Controller und der Funktionseinheit darf max. 5 Meter betragen.

Anwendungsbereich

Betrieb ist möglich mit:

- Druckspeichern

Nicht möglich ist der Betrieb mit:

- Thermisch gesteuerten Durchlauferhitzern
- Hydraulisch gesteuerten Durchlauferhitzern
- Drucklosen Speichern (offenen Warmwasserbereitern)

Technische Daten

- Fließdruck:
 - min. 0,1 MPa
 - empfohlen 0,2 - 0,5 MPa
 - Betriebsdruck max. 1,0 MPa
 - Prüfdruck 1,6 MPa
- Zur Einhaltung der Geräuschwerte nach DIN 4109 ist bei Ruhedrücken über 0,5 MPa ein Druckminderer einzubauen. Höhere Druckdifferenzen zwischen Kalt- und Warmwasseranschluss sind zu vermeiden!
- Durchfluss bei 0,3 MPa Fließdruck: ca. 20 l/min
 - Temperatur Warmwassereingang: min. 50 °C - max. 80 °C
 - Empfohlen (Energieeinsparung): 60 °C
 - Spannungsversorgung: 230 V AC, 50/60 Hz
 - Leistungsaufnahme: 9 VA
 - Funkfrequenz: 2,4332 GHz
 - Sendeleistung: < 1 mW
 - Notstromversorgung: 6 V-Lithium Batterie (Typ CR-P2)
 - Batterie digitaler Controller:
 - 3x 3 V-Lithium Batterien (Typ CR 2450)
 - Automatische Sicherheitsabschaltung (Werkseinstellung): 60 s
 - Sicherheitssperre: 42 °C
 - Schutzart:
 - Funktionseinheit IP 40
 - Batteriekasten IP 59K
 - Digitaler Controller IP X5
 - Wasseranschluss kalt - rechts/warm - links

Elektrische Prüfdaten

- Software-Klasse: B
- Verschmutzungsgrad: 2
- Bemessungs-Stoßspannung: 2500 V
- Temperatur der Kugeldruckprüfung: 100 °C

Die Prüfung zur elektromagnetischen Verträglichkeit (Störausendungsprüfung) wurde mit der Bemessungsspannung und dem Bemessungsstrom durchgeführt.

Zulassung und Konformität



Dieses Produkt entspricht den Anforderungen der entsprechenden EU-Richtlinien.

Die Übereinstimmungserklärungen können unter der folgenden Adresse angefordert werden:

GROHE Deutschland Vertriebs GmbH

Zur Porta 9

D-32457 Porta Westfalica

Elektroinstallation



Die Elektroinstallation darf nur von einem Elektro-Fachinstallateur vorgenommen werden! Dabei sind die Vorschriften nach IEC 364-7-701 1984 (entspr. VDE 0100 Teil 701) sowie alle nationalen und örtlichen Vorschriften zu beachten!

Rohinstallation

Bei der Installation beachten:

- Die Funktionseinheit muss für Wartungsarbeiten zugänglich sein.
- Die Funktionseinheit darf **nicht** mit dem Deckel nach unten eingebaut werden.
- Für die Verbindung von der Funktionseinheit zum Netzteil muss ein Leerrohr verwendet werden.
- Die Steckverbinder müssen zugänglich sein.

Einbauwand vorfertigen, Maßzeichnung auf Klappseite I beachten.

Funktionseinheit montieren, siehe Klappseite II, Abb. [1] bis [7].

Bedruckung auf dem Deckel beachten, siehe Abb. [2].

1. Löcher für die Funktionseinheit und Schlitze für die Rohrleitungen sowie die Leerrohre gemäß DIN 1053 erstellen, siehe Abb. [1].
2. Mischwasserabgang zur Armatur legen.

Eine Lötverbindung darf nicht vorgenommen werden.

Funktionseinheit spülen

Die Funktionseinheit vor dem Spülen **nicht** unter Spannung setzen da sie im Auslieferungszustand geöffnet ist.

Rohrleitungssystem vor und nach der Installation gründlich spülen (DIN 1988 / DIN EN 806 beachten)!

Installation

Auslauf montieren, siehe Klappseite II, Abb. [8] bis [10].

Ablaufgarnitur (65 807) einbauen, siehe Klappseite I. Kelch abdichten!

Batterien in digitalen Controller einsetzen, siehe Technische Produktinformation des digitalen Controllers. Polung der Batterien beachten! Der digitale Controller ist werkseitig an der Funktionseinheit angemeldet.

Digitale Controller befestigen, siehe Technische

Produktinformation des digitalen Controllers.

Die Klebefolie muss vor dem ersten Abziehen des digitalen Controllers 24 Stunden aushärten.

Kalt- und Warmwasserzufuhr öffnen und Anschlüsse auf Dichtheit prüfen. Wasser fließt bis Spannungsversorgung hergestellt ist.

Batteriekasten an Funktionseinheit anschließen, siehe Abb. [11].

Spannungsversorgung über Steckernetzteil 65 790 herstellen, siehe Klappseite I.

Mit dem Sonderzubehör Verlängerungskabel (Best.-Nr.: 47 727) kann das Anschlusskabel verlängert werden. Es können maximal zwei Verlängerungskabel miteinander verbunden werden (max. 6m).

Mit dem Sonderzubehör Sender-/Empfängereinheit (Best.-Nr.: 36 356) kann der Empfang verbessert und eine Thermische Desinfektion durchgeführt werden.







Circa 10 Sekunden nach dem Herstellen der Spannungsversorgung erfolgen zwei kurze Wasserstöße und die Tasten des digitalen Controllers sind jetzt für 60 Sekunden außer Funktion!

Die Armatur muss an die lokalen Bedingungen angepasst werden, siehe Kapitel **Auswahlmenü digitaler Controller, F2 - Kalibrierung**.





Einstellungen bei Spannungsausfall/Batteriewechsel

Die vom Benutzer gespeicherten Einstellungen bleiben auch nach einem Batteriewechsel oder einem Spannungsausfall der Armatur erhalten.

Bedienung des digitalen Controllers, siehe Klappseite II, Abb. [12].

Taste	Beschreibung	Visualisierung
	Start/Stopp-Taste Startet und stoppt den Wasserfluss mit der gespeicherten Temperatur und Menge.	Temperatur wird über den Leuchtring dargestellt
	Pause-Taste Unterbricht den Wasserfluss. Durch erneutes Drücken der Taste innerhalb von 30 Sekunden wird der Betrieb mit den zuletzt gewählten Einstellungen fortgesetzt. Temperaturen über 42 °C werden nicht gespeichert.	
	Temperatur-Tasten Starten den Wasserfluss und stellen die Wassertemperatur niedriger oder höher. Anzeige bei Erreichen der maximalen Temperatur Anzeige bei Erreichen der minimalen Temperatur	Temperatur wird über den Leuchtring dargestellt Leuchtring blinkt 3x rot Leuchtring blinkt 3x blau
	Überschreiten der Sicherheitssperre Bei Erreichen der Sicherheitssperre (Werkseinstellung 42 °C) Taste für 1 Sekunde drücken, loslassen und dann erneut für 1 Sekunde drücken.	Leuchtring blinkt bei Erreichen der Sicherheitssperre 3x in der Farbe der eingestellten Temperatur
	Wassermenge einstellen Drehung im Uhrzeigersinn startet die Armatur und stellt den Durchfluss höher. Drehung gegen den Uhrzeigersinn reduziert den Durchfluss bis die Armatur in den Pause-Modus wechselt.	Veränderung des Durchflusses
	Speicherfunktion Bei laufendem Wasser werden durch Drücken und Halten der Taste die aktuelle Temperatur und Menge gespeichert. Temperaturen über 42 °C werden nicht gespeichert.	Leuchtring blinkt 3x grün und Wasserfluss wird kurz unterbrochen
	Reinigungsservicemodus Wenn kein Wasser fließt, wird durch gleichzeitiges Drücken und Halten der beiden Tasten der Reinigungsservicemodus für 2 Minuten aktiviert. Innerhalb des Reinigungsservicemodus keine Funktion der Tasten. Abbrechen innerhalb der 2 Minuten durch gleichzeitiges Drücken und Halten der beiden Tasten.	Leuchtring blinkt 3x violett Leuchtring blinkt bei Betätigung 1x violett Leuchtring blinkt 3x violett

Auswahlmenü digitaler Controller, siehe Klappseite II, Abb. [12].

Taste	Beschreibung	Visualisierung
	<p>Starten des Auswahlmenüs (Nur wenn kein Wasser fließt) Auswahl durch gleichzeitiges Drücken und Halten der Tasten - / + :</p> <ul style="list-style-type: none"> • F1 - Automatisches Füllen/Sicherheitsabschaltung <p>Auswahl weiterer Menüpunkte durch Drehen des Ringes:</p> <ul style="list-style-type: none"> • F2 - Kalibrierung • F3 - Zusätzlichen digitalen Controller an-/abmelden <p>Verlassen des Auswahlmenüs durch Drücken und Halten der Taste Start/Stopp oder nach Ablauf von 3 Minuten.</p>	<p>Leuchtring blinkt 1x rot</p> <p>Leuchtring blinkt 2x rot Leuchtring blinkt 3x rot</p> <p>Leuchtring blinkt 1x violett</p>
	<p>F1 - Automatisches Füllen/Sicherheitsabschaltung</p> <ul style="list-style-type: none"> - Auswahl durch gleichzeitiges Drücken der Tasten - / + bestätigen. - Stoppen des Wasserflusses/Zeitmessers durch Drehen des Ringes gegen den Uhrzeigersinn. - Starten des Wasserflusses/Zeitmessers durch Drehen des Ringes im Uhrzeigersinn. - Gleichzeitiges Drücken der Tasten - / + speichert die Füllmenge und das Menü wird verlassen. <p>Abbrechen des Menüs durch Drücken und Halten der Taste Start/Stopp.</p>	<p>Leuchtring blinkt 1x grün und Wasserfluss wird gestartet Wasserfluss stoppt</p> <p>Wasserfluss startet</p> <p>Leuchtring blinkt 3x grün</p> <p>Leuchtring blinkt 1x violett</p>
	<p>F2 - Kalibrierung, siehe Abb. [6]</p> <ul style="list-style-type: none"> - Auswahl durch gleichzeitiges Drücken der Tasten - / + bestätigen. - Ring gegen den Uhrzeigersinn drehen und minimalen Durchfluss festlegen. => Durchfluss durch gleichzeitiges Drücken der Tasten - / + bestätigen. - Ring im Uhrzeigersinn drehen und maximalen Durchfluss festlegen. => Durchfluss durch gleichzeitiges Drücken der Tasten - / + bestätigen. - Ring drehen, Wassertemperatur messen und 23 °C einstellen. => 23 °C durch gleichzeitiges Drücken der Tasten - / + bestätigen. - Ring drehen, Wassertemperatur messen und 42 °C einstellen. => 42 °C durch gleichzeitiges Drücken der Tasten - / + bestätigen. <p>Einstellungen werden gespeichert und das Menü wird verlassen.</p> <p>Abbrechen des Menüs durch Drücken und Halten der Taste Start/Stopp.</p>	<p>Leuchtring blinkt 1x grün und Wasserfluss wird gestartet</p> <p>Leuchtring blinkt 1x grün</p> <p>Leuchtring blinkt 1x grün</p> <p>Leuchtring blinkt 1x grün</p> <p>Leuchtring blinkt 3x grün</p> <p>Leuchtring blinkt 1x violett</p>
	<p>F3 - Zusätzlichen digitalen Controller anmelden</p> <ul style="list-style-type: none"> - Auswahl durch gleichzeitiges Drücken der Tasten - / + am vorhandenen digitalen Controller bestätigen - Tasten des zusätzlichen digitalen Controllers gleichzeitig Drücken um diesen anzumelden - Gleichzeitiges Drücken der Tasten - / + am vorhandenen digitalen Controller speichert die Auswahl und das Menü wird verlassen. <p>F3 - Zusätzlichen digitalen Controller abmelden</p> <ul style="list-style-type: none"> - Auswahl durch gleichzeitiges Drücken der Tasten - / + am vorhandenen digitalen Controller bestätigen - Gleichzeitiges Drücken der Tasten - / + am vorhandenen digitalen Controller speichert die Auswahl und das Menü wird verlassen. <p>Abbrechen des Menüs durch Drücken und Halten der Taste Start/Stopp.</p>	<p>Leuchtring blinkt 1x grün</p> <p>Leuchtring blinkt 1x grün</p> <p>Leuchtring blinkt 3x grün</p> <p>Leuchtring blinkt 1x grün</p> <p>Leuchtring blinkt 3x grün</p> <p>Leuchtring blinkt 1x violett</p>

Wartung

Alle Teile prüfen, reinigen, evtl. austauschen.



Spannungsversorgung unterbrechen!

Kalt- und Warmwasserzufuhr absperren.

Alle Steckverbindungen trennen, siehe Abb. [6].

I. Batterien des digitalen Controllers wechseln, siehe Abb. [13].

Fast entladene Batterien werden durch verkürzte Signale des Leuchtringes nach Drücken einer Taste angezeigt. Wechsel der Batterien spätestens wenn keine Signale mehr zu erkennen sind.

Boden abdrehen und **alle Batterien** wechseln, siehe Technische Produktinformation des digitalen Controllers. Polung der Batterien beachten!

Montage in umgekehrter Reihenfolge.

II. Batterie der Funktionseinheit wechseln, siehe Abb. [14].

Fast entladene Batterie wird durch zwei kurze Wasserstöße angezeigt.

Batterie spätestens 10 Jahre nach Inbetriebnahme der Funktionseinheit ersetzen.

Polung der Batterie beachten!

Montage in umgekehrter Reihenfolge.

III. Mousseur (13 220), siehe Klappseite I.

Montage in umgekehrter Reihenfolge.

Service

Bei Problemen während der Installation Spannungsversorgung unterbrechen und an einen Fachinstallateur wenden oder per E-Mail die Service Hotline des Hauses GROHE unter **TechnicalSupport-HQ@grohe.com** kontaktieren.

Ersatzteile

siehe Klappseite I (* = Sonderzubehör).

Pflege

Die Hinweise zur Pflege dieser Armatur sind der beiliegenden Pflegeanleitung zu entnehmen.

Entsorgungshinweise



Geräte mit dieser Kennzeichnung gehören **nicht** in den Hausmüll, sondern **müssen** gemäß der landesspezifischen Vorschriften getrennt entsorgt werden.

Batterien gemäß den landesspezifischen Vorschriften entsorgen!

Störung	Ursache	Abhilfe
Wasser fließt nicht	<ul style="list-style-type: none"> Wasserzufuhr unterbrochen Steckverbinder ohne Kontakt oder keine Netzspannung 	<ul style="list-style-type: none"> Absperrventile, Vorabsperungen öffnen Steckverbinder zusammenstecken und Spannungsversorgung herstellen
Wassermenge zu gering	<ul style="list-style-type: none"> Mousseur der Armatur verschmutzt oder defekt Funktionseinheit nicht auf lokale Verhältnisse angepasst 	<ul style="list-style-type: none"> Mousseur austauschen, siehe Kapitel Wartung Funktionseinheit kalibrieren, siehe Kapitel Auswahlmeneü
Wasser zu kalt/warm	<ul style="list-style-type: none"> Funktionseinheit nicht auf lokale Verhältnisse angepasst 	<ul style="list-style-type: none"> Funktionseinheit kalibrieren, siehe Kapitel Auswahlmeneü
Keine Funktion	<ul style="list-style-type: none"> Keine Spannungsversorgung der Funktionseinheit Controller nicht bereit 	<ul style="list-style-type: none"> Spannungsversorgung über Netzteil herstellen Batterien einsetzen
Controller blinkt weiß	<ul style="list-style-type: none"> Digitaler Controller außer Reichweite 	<ul style="list-style-type: none"> Abstand verringern oder Sonderzubehör Sender-/Empfängereinheit 36 356 verwenden



Safety notes



Prevent danger resulting from damaged power supply cables. In the case of damage, the power supply cable must be replaced by the manufacturer or its customer service department or an equally qualified person.

- Installation is only possible in frost-free rooms.
- The optional power supply unit is only suitable for indoor use.
- The plug-in connectors must **not** be directly or indirectly sprayed with water when cleaning.
- The voltage supply must be separately switchable.
- The maximum permissible distance between the digital controller and the functional unit is 5 m.

Application

Can be used in conjunction with:

- Pressurised storage heaters

Must **not** be used in conjunction with:

- Thermally controlled instantaneous water heaters
- Hydraulically controlled instantaneous water heaters
- Unpressurised storage heaters (displacement water heaters)

Technical data

- Flow pressure:
 - min. 0.1 MPa
 - recommended 0.2 - 0.5 MPa
- Operating pressure: max. 1.0 MPa
- Test pressure: 1.6 MPa

A pressure-reducing valve must be fitted if static pressure exceeds 0.5 MPa.

Avoid major pressure differences between hot and cold water supply.

- Flow rate at 0.3 MPa flow pressure: approx. 9 l/min
- Hot water supply temperature: min. 50 °C - max. 80 °C
- Recommended (energy saving): 60 °C
- Voltage supply: 230 V AC, 50/60 Hz
- Power consumption: 9 VA
- Radio frequency: 2.4332 GHz
- Transmitter power: < 1 mW
- Emergency power supply: 6 V lithium battery (type CR-P2)
- Digital controller battery:
 - 3x 3 V lithium batteries (type CR 2450)
- Automatic safety shut-off (factory setting): 60 s
- Safety stop: 42 °C
- Type of protection:
 - Functional unit IP 40
 - Battery box IP 59K
 - Digital controller IP X5
- Water connection: cold on right/hot on left

Electrical test data

- Software class: B
- Contamination class: 2
- Rated surge voltage: 2,500 V
- Temperature for ball impact test: 100 °C

The test for electromagnetic compatibility (interference emission test) was performed at the rated voltage and rated current.

Approval and conformity



This product conforms to the requirements of the relevant EU guidelines.

The conformity declarations can be obtained from the following address:

GROHE Deutschland Vertriebs GmbH

Zur Porta 9
D-32457 Porta Westfalica

Electrical installation



Electrical installation work must only be performed by a qualified electrician. This work must be carried out in accordance with the regulations according to IEC 364-7-701-1984 (corresponding to VDE 0100 Part 701) as well as all national and local regulations.

Rough installation

During installation, please note:

- The functional unit must be accessible for maintenance work.
- The functional unit must **not** be installed with the lid facing downwards.
- A vacant tube must be used to connect the functional unit to the power supply unit and to the transceiver.
- The plug-in connectors and the transceiver must be accessible.

Prepare the wall for the installation, refer to the dimensional drawing on fold-out page I.

Install functional unit, see fold-out page II, Figs. [1] to [7]. Observe printing on the lid, see Fig. [2].

1. Prepare holes for the functional unit as well as slots for the pipes and vacant tubes, see Figs. [1].
2. Route mixed water outlet to the fitting.

Do not solder the connections.

Flush the function unit

! Do **not** apply voltage to the function unit prior to flushing, as it is open in the delivery condition.

Flush pipes thoroughly before and after installation

(observe EN 806).

Installation

Install spout, see fold-out page II, Figs. [8] to [10].

Install pop-up waste (65 807), see fold-out page I.

Seal plug-hole rim.

Insert batteries into digital controller, see technical product information for the digital controller. Insert batteries with correct polarity.

The digital controller is registered with the functional unit in the factory.

Fasten digital controller, see technical product information for the digital controller.

The adhesive film must be allowed to cure for 24 hours before the digital controller is removed for the first time.

Open hot and cold water supply and check that connections are watertight. Water flows until the voltage supply is established.

Connect battery housing to functional unit, see Fig. [11].
Establish voltage supply via plug-in power supply 65 790, see fold-out page I.

The connecting wire can be extended using the extension cable special accessory (Prod. no. 47 727). A maximum of two extension cables can be joined together (max. 6 m).
 The reception can be improved and thermal disinfection carried out using the transceiver special accessory (Prod. no. 36 356).







Approx. 10 seconds after the voltage supply is established there are two brief water pulses and the buttons of the digital controller are now inoperative for 60 seconds.

The fitting must be adapted to the local conditions, see section **Selection menu of the digital controller, F2 - Calibration**.



Settings during power failure/when changing batteries

No settings saved by the user will be lost when changing the batteries or in the event of an interruption of the power supply to the functional unit.

Operation of the digital controller, see fold-out page II, Fig. [12].

Button	Description	Visualisation
	Start/Stop button Starts and stops the water flow at the saved water temperature and flow rate.	The temperature is represented by the illuminated ring.
	Pause button Interrupts the flow of water. The flow is resumed with the last selected settings by pressing the button again within 30 seconds. Temperatures above 42 °C are not saved.	
	Temperature buttons Start the water flow and decrease or increase the water temperature. Display when maximum temperature is reached Display when minimum temperature is reached	The temperature is represented by the illuminated ring. Illuminated ring flashes red 3x Illuminated ring flashes blue 3x
	Exceeding the safety stop When the safety stop is reached (factory setting 42 °C), press button for 1 second, release and then press again for 1 second.	Illuminated ring flashes 3x when the safety stop is reached in the colour of the set temperature
	Set flow rate Turning clockwise starts the fitting and increases the flow rate. Turning anti-clockwise reduces the flow rate until the fitting switches to pause mode.	Modification of flow rate
	Memory function The current temperature and flow rate can be saved when the water is running by pressing and holding the button. Temperatures above 42 °C are not saved.	Illuminated ring flashes green 3x and water flow is interrupted briefly
	Cleaning service mode If no water is flowing, pressing and holding both buttons simultaneously activates cleaning service mode for 2 minutes. The buttons have no function within cleaning service mode. The flow can be interrupted within the 2 minute period by pressing and holding both buttons simultaneously.	Illuminated ring flashes violet 3x Illuminated ring flashes violet 1x when actuated Illuminated ring flashes violet 3x

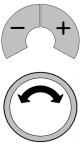
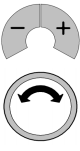
Digital controller selection menu, see fold-out page II, Fig. [12].

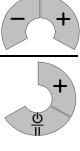
Button	Description	Visualisation
	<p>Start the selection menu (only if there is no water flowing) Select by pressing and holding the - / + buttons simultaneously:</p> <ul style="list-style-type: none"> • F1 - Automatic filling/safety shut-off <p>Select other menu items by turning the ring:</p> <ul style="list-style-type: none"> • F2 - Calibration • F3 - Register/de-register additional digital controller <p>The selection menu is exited by pressing and holding the Start/Stop button or automatically after 3 minutes has elapsed.</p>	<p>Illuminated ring flashes red 1x</p> <p>Illuminated ring flashes red 2x Illuminated ring flashes red 3x</p> <p>Illuminated ring flashes violet 1x</p>
	<p>F1 - Automatic filling/safety shut-off</p> <ul style="list-style-type: none"> - Confirm selection by pressing the - / + buttons simultaneously. - Stop the water flow/timer by turning the ring anti-clockwise. - Start the water flow/timer by turning the ring clockwise. - Pressing the - / + buttons simultaneously saves the quantity and exits the menu. <p>Abort the menu by pressing and holding the Start/Stop button.</p>	<p>Illuminated ring flashes green 1x and water flow is started Water flow stops Water flow starts</p> <p>Illuminated ring flashes green 3x</p> <p>Illuminated ring flashes violet 1x</p>
	<p>F2 - Calibration, see Fig. [6]</p> <ul style="list-style-type: none"> - Confirm selection by pressing the - / + buttons simultaneously. - Turn ring anti-clockwise and set minimum flow rate. => Confirm flow rate by pressing the - / + buttons simultaneously. - Turn ring clockwise and set maximum flow rate. => Confirm flow rate by pressing the - / + buttons simultaneously. - Turn ring, measure water temperature and set to 23 °C. => Confirm 23 °C by simultaneously pressing the - / + buttons. - Turn ring, measure water temperature and set to 42 °C. => Confirm 42 °C by simultaneously pressing the - / + buttons. <p>Settings are saved and the menu exited.</p> <p>Abort the menu by pressing and holding the Start/Stop button.</p>	<p>Illuminated ring flashes green 1x and water flow is started</p> <p>Illuminated ring flashes green 1x</p> <p>Illuminated ring flashes green 1x</p> <p>Illuminated ring flashes green 1x</p> <p>Illuminated ring flashes green 3x</p> <p>Illuminated ring flashes violet 1x</p>
	<p>F3 - Register additional digital controller</p> <ul style="list-style-type: none"> - Confirm selection by pressing the - / + buttons on the existing digital controller simultaneously. - Press the buttons of the additional digital controller simultaneously in order to register it. - Pressing the - / + buttons on the existing digital controller simultaneously saves the selection and exits the menu. <p>F3 - De-register additional digital controller</p> <ul style="list-style-type: none"> - Confirm selection by pressing the - / + buttons on the existing digital controller simultaneously. - Pressing the - / + buttons on the existing digital controller simultaneously saves the selection and exits the menu. <p>Abort the menu by pressing and holding the Start/Stop button.</p>	<p>Illuminated ring flashes green 1x</p> <p>Illuminated ring flashes green 1x</p> <p>Illuminated ring flashes green 3x</p> <p>Illuminated ring flashes green 1x</p> <p>Illuminated ring flashes green 3x</p> <p>Illuminated ring flashes violet 1x</p>

Maintenance

Inspect and clean all components and replace if necessary.



Disconnect voltage supply.

Shut off hot and cold water supply.

Disconnect all plug-in connectors, see Fig. [6].

I. Change digital controller batteries, see Fig. [13].

Batteries which are almost discharged are indicated by shortened signals of the illuminated ring after pressing a button. Batteries must be changed at the latest when signals are no longer detected.

Lever off base and change **all batteries**, see technical product information for the digital controller. Insert batteries with correct polarity.

Assemble in reverse order.

II. Change functional unit battery, see Fig. [14].

A battery which is almost discharged is indicated by two brief water pulses.

The battery must be replaced 10 years after commissioning the functional unit, at the latest.

Insert battery with correct polarity.

Assemble in reverse order.

III. Mousseur (13 220), see fold-out page I.

Assemble in reverse order.

Service

In the event of problems with installation, please interrupt the voltage supply and consult a specialist installer or the GROHE Service Hotline via email under **TechnicalSupport-HQ@grohe.com**.

Replacement parts

See fold-out page I (* = special accessories).

Care

For directions on the care of this fitting, please refer to the accompanying Care Instructions.

Disposal instructions



This category of device does **not** belong in the domestic waste, but **must** be disposed of separately in accordance with the relevant local national regulations.

Dispose of batteries in accordance with national regulations.

Fault	Cause	Remedy
Water not flowing	<ul style="list-style-type: none"> Water supply interrupted Plug-in connector without contact or no power supply 	<ul style="list-style-type: none"> Open shut-off valves, isolating valves Attach plug-in connectors and connect voltage supply
Flow rate too low	<ul style="list-style-type: none"> Fitting mousseur dirty or defective Functional unit not adapted to local conditions 	<ul style="list-style-type: none"> Replace mousseur, see section Maintenance Calibrate functional unit, see section Selection menu
Water too cold/hot	<ul style="list-style-type: none"> Functional unit not adapted to local conditions 	<ul style="list-style-type: none"> Calibrate functional unit, see section Selection menu
No function	<ul style="list-style-type: none"> No voltage supply to functional unit Controller not ready 	<ul style="list-style-type: none"> Connect voltage supply via power supply unit Insert batteries
Controller flashing white	<ul style="list-style-type: none"> Digital controller out of range 	<ul style="list-style-type: none"> Reduce distance or use transceiver special accessory (36 356)



Consignes de sécurité



Eviter les dangers entraînés par un câble d'alimentation électrique endommagé. En cas d'endommagement du câble d'alimentation, le faire remplacer par le fabricant, son service après-vente ou une personne disposant des mêmes qualifications afin d'éviter tout risque de blessure.

- Ne procéder à l'installation que dans un endroit à l'abri du gel.
- Le boîtier d'alimentation électrique en option n'est approprié que pour l'usage dans des pièces fermées.
- La fiche de raccordement ne doit **pas** être exposée aux éclaboussures d'eau directes ou indirectes.
- L'alimentation électrique doit disposer d'un interrupteur séparé.
- La distance séparant le contrôleur numérique et l'unité de commande ne doit pas dépasser 5 mètres.

Domaine d'application

Utilisation possible avec:

- réservoirs sous pression

Utilisation **impossible** avec:

- chauffe-eau instantanés thermiques
- chauffe-eau instantanés hydrauliques
- réservoirs à écoulement libre (chauffe-eau à écoulement libre)

Caractéristiques techniques

- Pression dynamique:
 - mini. 0,1 MPa
 - recommandée 0,2 - 0,5 MPa
- Pression de service 1,0 MPa maxi.
- Pression d'épreuve 1,6 MPa

Installer un réducteur de pression en cas de pressions statiques supérieures à 0,5 MPa.

Éviter les différences importantes de pression entre les raccords d'eau chaude et d'eau froide!

- Débit à une pression dynamique de 0,3 MPa: 9 l/min environ
- Température de l'eau chaude: 50 °C mini. - 80 °C maxi.
Recommandée (économie d'énergie): 60 °C
- Alimentation électrique: 230 V CA, 50/60 Hz
- Puissance: 9 VA
- Fréquence radio: 2,4332 GHz
- Puissance d'émission: < 1 mW
- Alimentation de secours: pile lithium de 6 V (type CR-P2)
- Batterie du contrôleur numérique: 3 piles lithium de 3 V (type CR 2450)
- Arrêt automatique (réglage par défaut): 60 s
- Butée de sécurité: 42 °C
- Type de protection:
 - unité de commande IP 40
 - boîtier de piles IP 59K
 - contrôleur numérique IP X5
- Raccordement d'eau froide - à droite/chaude - à gauche

Données d'essai électriques

- Classe de logiciel: B
 - Degré de salissure: 2
 - Tension nominale de choc: 2.500 V
 - Température de l'essai de dureté à la bille: 100 °C
- Le contrôle de la compatibilité électromagnétique (contrôle des émissions de parasites) a été effectué avec la tension nominale et le courant nominal.

Homologation et conformité



Ce produit est conforme aux réglementations européennes.

Nous contacter à l'adresse suivante pour vous procurer ces déclarations de conformité:

GROHE Deutschland Vertriebs GmbH

Zur Porta 9
D-32457 Porta Westfalica

Montage électrique



Le montage électrique doit impérativement être réalisé par un électricien! La publication CEI 364-7-701-1984 (équivalente à la norme NF C 0100 Section 701) ainsi que les réglementations nationales et locales doivent être respectées !

Installation provisoire

A respecter lors de l'installation:

- L'unité de commande doit être accessible pour les travaux de maintenance.
- Le couvercle de l'unité de commande ne doit **pas** être orienté vers le bas.
- Une gaine doit être utilisée pour le raccordement de l'unité de commande au boîtier d'alimentation électrique et à l'émetteur/récepteur.
- La fiche de raccordement et l'émetteur/récepteur doivent être accessibles.

Préparer le mur d'encastrement, tenir compte de la cote du schéma sur le volet I.

Monter l'unité de commande, voir volet II, fig. [1] à [7].

Respecter le repère sur le couvercle, voir fig. [2].

1. Préparer des réservations pour l'unité de commande et des saignées pour les canalisations et les gaines, voir fig. [1].
2. Placer la sortie de l'eau mitigée au niveau de la robinetterie.

Il n'est pas permis de procéder à une soudure par brasage!

Rincer l'unité de commande

- **Ne pas** mettre l'unité de commande sous tension avant le rinçage car elle est ouverte à la livraison.

Bien rincer les canalisations avant et après l'installation (respecter la norme EN 806)!

Installation

Monter le bec, voir volet II, fig. [8] à [10].

Monter l'ensemble de vidage (65 807), voir volet I.

Étancher la bonde!

Mettre en place les piles dans le contrôleur numérique, voir l'information technique sur le contrôleur numérique. Respecter la polarité des piles!

Le contrôleur numérique est enregistré en usine au niveau de l'unité de commande.

Fixer le contrôleur numérique, voir l'information technique sur le contrôleur numérique.

Le film adhésif doit durcir pendant 24 heures avant que le contrôleur numérique soit retiré pour la première fois.

Ouvrir l'arrivée d'eau froide et d'eau chaude et vérifier l'étanchéité des raccords. L'eau coule jusqu'à ce que l'alimentation électrique soit branchée.

Brancher le boîtier de piles à l'unité de commande, voir fig. [11].
Brancher l'alimentation électrique via l'adaptateur
secteur 65 790, voir volet I.

La rallonge disponible comme accessoire spécial (réf. 47 727) permet d'allonger le câble de raccordement. Il est possible de raccorder deux rallonges au maximum (6m maxi.).
 Avec l'émetteur/récepteur disponible comme l'accessoire spécial (réf. 36 356), il est possible d'améliorer la réception et d'effectuer une désinfection thermique.







10 secondes environ après le branchement de l'alimentation électrique, deux brefs coups de bélier se produisent et les touches du contrôleur numérique sont ensuite hors-service pendant 60 secondes!

La robinetterie doit être adaptée aux conditions locales, voir le chapitre **Menu de sélection du contrôleur numérique, F2 - Etalonnage**.









Réglages en cas de coupure de courant / remplacement des piles

Les paramètres mémorisés par l'utilisateur sont conservés même après remplacement des piles ou une coupure de courant de l'unité de commande.

Utilisation du contrôleur numérique, voir volet II, fig. [12].

Touche	Description	Visualisation
	Touche Marche / Arrêt Démarré et coupe l'écoulement d'eau à la température et au débit mémorisés.	La température est affichée via l'anneau lumineux
	Touche pause Interrompt l'écoulement d'eau. Appuyer à nouveau sur la touche dans les 30 secondes qui suivent pour poursuivre le fonctionnement avec les réglages sélectionnés en dernier. Les températures supérieures à 42 °C ne sont pas mémorisées.	
	Touches de température Permettent de démarrer l'écoulement d'eau et d'augmenter ou de diminuer la température de l'eau. Affichage une fois la température maximale atteinte Affichage une fois la température minimale atteinte	La température est affichée via l'anneau lumineux L'anneau lumineux clignote 3 fois en rouge L'anneau lumineux clignote 3 fois en bleu
	Passer outre la butée de sécurité Lorsque la butée de sécurité est atteinte (réglage par défaut à 42 °C), appuyer sur la touche pendant 1 seconde, la relâcher puis appuyer dessus à nouveau pendant 1 seconde.	L'anneau lumineux clignote 3 fois dans la couleur de la température réglée, lorsque la butée de sécurité est atteinte
	Réglage de la quantité d'eau Une rotation dans le sens des aiguilles d'une montre actionne la robinetterie et augmente le débit. Une rotation dans le sens inverse des aiguilles d'une montre diminue le débit jusqu'à ce que la robinetterie passe en mode pause.	Modification du débit
	Fonction de mémorisation Lorsque l'eau coule, appuyer sur la touche et la maintenir enfoncée pour mémoriser la température et le débit actuels. Les températures supérieures à 42 °C ne sont pas mémorisées.	L'anneau lumineux clignote 3 fois en vert et l'écoulement d'eau est brièvement interrompu
	Mode d'entretien nettoyage Quand l'eau ne coule pas, appuyer simultanément sur les deux touches et les maintenir enfoncées pour activer le mode d'entretien nettoyage pendant 2 minutes. Aucune touche ne fonctionne pendant le mode d'entretien nettoyage. Pour interrompre le processus dans l'intervalle des 2 minutes, appuyer simultanément sur les deux touches et les maintenir enfoncées.	L'anneau lumineux clignote 3 fois en violet L'anneau lumineux clignote 1 fois en violet en cas d'actionnement L'anneau lumineux clignote 3 fois en violet

Menu de sélection du contrôleur numérique, voir volet II, fig. [12].

Touche	Description	Visualisation
 	<p>Activation du menu de sélection (uniquement si l'eau ne coule pas) Pour effectuer une sélection, appuyer simultanément sur les touches - / + et les maintenir enfoncées:</p> <ul style="list-style-type: none"> • F1 - Remplissage automatique/arrêt automatique <p>Sélection d'autres options du menu par rotation de l'anneau:</p> <ul style="list-style-type: none"> • F2 - Etalonnage • F3 - Enregistrer/Annuler l'enregistrement d'un contrôleur numérique supplémentaire <p>Pour quitter le menu de sélection, appuyer sur la touche Marche / Arrêt ou attendre 3 minutes.</p>	<p>L'anneau lumineux clignote 1 fois en rouge</p> <p>L'anneau lumineux clignote 2 fois en rouge</p> <p>L'anneau lumineux clignote 3 fois en rouge</p> <p>L'anneau lumineux clignote 1 fois en violet</p>
 	<p>F1 - Remplissage automatique/arrêt automatique</p> <ul style="list-style-type: none"> - Valider la sélection en appuyant simultanément sur les touches - / +. - Arrêt du débit/mesureur du temps par rotation de l'anneau dans le sens inverse des aiguilles d'une montre. - Démarrage du débit/mesureur du temps par rotation de l'anneau dans le sens des aiguilles d'une montre. - Appuyer simultanément sur les touches - / + pour mémoriser le volume et vous quittez le menu. <p>Pour annuler le menu, appuyer sur la touche Marche / Arrêt et la maintenir enfoncée.</p>	<p>L'anneau lumineux clignote 1 fois en vert et l'écoulement d'eau démarre</p> <p>L'écoulement d'eau s'arrête</p> <p>L'écoulement d'eau démarre</p> <p>L'anneau lumineux clignote 3 fois en vert</p> <p>L'anneau lumineux clignote 1 fois en violet</p>
 	<p>F2 – Etalonnage, voir fig. [6]</p> <ul style="list-style-type: none"> - Valider la sélection en appuyant simultanément sur les touches - / +. - Tourner l'anneau dans le sens inverse des aiguilles d'une montre et régler le débit minimal. => Valider le débit en appuyant simultanément sur les touches - / +. - Tourner l'anneau dans le sens des aiguilles d'une montre et régler le débit maximal. => Valider le débit en appuyant simultanément sur les touches - / +. - Tourner l'anneau, mesurer la température et régler 23 °C. => Valider 23 °C en appuyant simultanément sur les touches - / +. - Tourner l'anneau, mesurer la température et régler 42 °C. => Valider 42 °C en appuyant simultanément sur les touches - / +. <p>Les réglages sont mémorisés et vous quittez le menu.</p> <p>Pour annuler le menu, appuyer sur la touche Marche / Arrêt et la maintenir enfoncée.</p>	<p>L'anneau lumineux clignote 1 fois en vert et l'écoulement d'eau démarre</p> <p>L'anneau lumineux clignote 1 fois en vert</p> <p>L'anneau lumineux clignote 1 fois en vert</p> <p>L'anneau lumineux clignote 1 fois en vert</p> <p>L'anneau lumineux clignote 3 fois en vert</p> <p>L'anneau lumineux clignote 1 fois en violet</p>
 	<p>F3 – Enregistrer un contrôleur numérique supplémentaire</p> <ul style="list-style-type: none"> - Valider la sélection en appuyant simultanément sur les touches - / + du contrôleur numérique existant. - Appuyer simultanément sur les touches du contrôleur numérique supplémentaire pour l'enregistrer. - Appuyer simultanément sur les touches - / + du contrôleur numérique existant pour mémoriser la sélection et quitter le menu. <p>F3 - Supprimer l'enregistrement d'un contrôleur numérique supplémentaire</p> <ul style="list-style-type: none"> - Valider la sélection en appuyant simultanément sur les touches - / + du contrôleur numérique existant. - Appuyer simultanément sur les touches - / + du contrôleur numérique existant pour mémoriser la sélection et quitter le menu. <p>Pour annuler le menu, appuyer sur la touche Marche / Arrêt et la maintenir enfoncée.</p>	<p>L'anneau lumineux clignote 1 fois en vert</p> <p>L'anneau lumineux clignote 1 fois en vert</p> <p>L'anneau lumineux clignote 3 fois en vert</p> <p>L'anneau lumineux clignote 1 fois en vert</p> <p>L'anneau lumineux clignote 3 fois en vert</p> <p>L'anneau lumineux clignote 1 fois en violet</p>

Maintenance

Contrôler et nettoyer toutes les pièces, les remplacer le cas échéant.



Couper l'alimentation électrique!

Couper l'arrivée d'eau froide et d'eau chaude.

Débrancher toutes les fiches de raccordement, voir fig. [6].

I. Changer les piles du contrôleur numérique, voir fig. [13].

Des signaux raccourcis de l'anneau lumineux après que vous avez appuyé sur une touche indiquent que les piles sont presque vides. Remplacer les piles au plus tard lorsqu'aucun signal n'est plus visible.

Dévisser le boîtier et remplacer **toutes les piles**, voir l'information technique sur le contrôleur numérique. Respecter la polarité des piles!

Le montage s'effectue dans l'ordre inverse de la dépose.

II. Remplacer la pile de l'unité de commande, voir fig. [14].

Deux brefs coups de bélier indiquent que la pile est presque vide. Remplacer la pile au plus tard 10 ans après la première mise en service de l'unité de commande.

Respecter la polarité de la batterie!

Le montage s'effectue dans l'ordre inverse de la dépose.

III. Mousseur (13 220), voir volet I.

Le montage s'effectue dans l'ordre inverse de la dépose.

Service

En cas de problèmes lors de l'installation, couper l'alimentation électrique et s'adresser à un installateur spécialisé ou contacter l'Assistance technique GROHE par e-mail à l'adresse TechnicalSupport-HQ@grohe.com.

Pièces de rechange

Voir volet I (* = accessoires spéciaux).

Entretien

Les indications relatives à l'entretien de cette robinetterie figurent sur la notice jointe à l'emballage.

Remarques sur l'élimination des déchets



Les appareils portant ce repère **ne doivent pas** être jetés avec les déchets ménagers. Ils **doivent** être mis au rebut séparément conformément aux directives locales.

Jetter les piles en respectant la réglementation de votre pays à ce sujet !

Pannes	Causes	Remèdes
Pas d'écoulement d'eau	<ul style="list-style-type: none">Alimentation en eau coupéeFiche de raccordement sans contact ou pas d'alimentation réseau	<ul style="list-style-type: none">Ouvrir les robinets d'arrêt, les robinets de barrage.Raccorder les fiches de raccordement et brancher l'alimentation électrique
Débit d'eau trop faible	<ul style="list-style-type: none">Mousseur de la robinetterie encrassé ou défectueuxUnité de commande pas adaptée aux conditions locales	<ul style="list-style-type: none">Remplacer le mousseur, voir le chapitre MaintenanceEtalonner l'unité de commande, voir le chapitre Menu de sélection
Eau trop froide/trop chaude	<ul style="list-style-type: none">Unité de commande pas adaptée aux conditions locales	<ul style="list-style-type: none">Etalonner l'unité de commande, voir le chapitre Menu de sélection
Hors fonction	<ul style="list-style-type: none">Pas d'alimentation électrique au niveau de l'unité de commandeContrôleur pas prêt	<ul style="list-style-type: none">Brancher l'alimentation électrique via le boîtier d'alimentation électriqueInsérer les piles
Le contrôleur clignote en blanc	<ul style="list-style-type: none">Contrôleur numérique hors du champ de détection	<ul style="list-style-type: none">Diminuer la distance ou utiliser l'émetteur/récepteur 36 356 disponible comme accessoire spécial



Informaciones relativas a la seguridad



Evitar peligros derivados del uso de cables de alimentación de tensión dañados. En caso de daños debe hacerse que el fabricante o su servicio de postventa o una persona cualificada correspondientemente sustituya el cable de alimentación de tensión.

- La instalación solo puede efectuarse en recintos protegidos contra las heladas.
- La fuente de alimentación opcional solamente es adecuada para ser utilizada dentro de recintos cerrados.
- **No** mojar el conector de enchufe directa ni indirectamente durante la limpieza.
- La alimentación de tensión debe ser conectable por separado.
- La distancia entre el controlador digital y la unidad de funcionamiento debe ser de como máximo 5 metros.

Campo de aplicación

Es posible el funcionamiento con:

- Acumuladores de presión

No se puede poner en funcionamiento con:

- Calentadores instantáneos con control térmico
- Calentadores instantáneos con control hidráulico
- Acumuladores sin presión (calentadores de agua sin presión)

Datos técnicos

- Presión de trabajo:
 - mín. 0,1 MPa
 - recomendada 0,2 - 0,5 MPa
- Presión de utilización máx. 1,0 MPa
- Presión de verificación 1,6 MPa

Si la presión en reposo es superior a 0,5 MPa, hay que instalar un reductor de presión.

¡Deben evitarse diferencias de presión importantes entre las acometidas del agua fría y del agua caliente!

- Caudal para una presión de trabajo de 0,3 MPa: aprox. 9 l/min.
- Temperatura de la entrada del agua caliente:
 - min. 50 °C - máx. 80 °C
 - Recomendada (ahorro de energía): 60 °C

- Alimentación de tensión: 230 V CA, 50/60 Hz
- Consumo de potencia: 9 VA
- Radiofrecuencia: 2,4332 GHz
- Potencia de emisión: < 1 mW
- Alimentación de corriente de emergencia: batería de litio 6 V (tipo CR-P2)

- Baterías del controlador digital: 3 baterías de litio de 3 V (tipo CR 2450)
- Desconexión de seguridad automática (ajuste de fábrica): 60 s
- Cierre de seguridad: 42 °C
- Tipo de protección:
 - Unidad funcional IP 40
 - Caja de la batería IP 59K
 - Controlador digital IP X5
- Acometida del agua: fría - a la derecha/caliente - a la izquierda

Datos de comprobación eléctrica

- Clase de software: B
- Clase de contaminación: 2
- Sobretenión transitoria: 2500 V
- Temperatura del ensayo de dureza: 100 °C

La comprobación de la compatibilidad electromagnética (comprobación de emisión de interferencias) se ha llevado a cabo con la tensión nominal y la corriente nominal.

Autorización y conformidad



Este producto cumple los requisitos de las Directivas de la UE correspondientes.

Las declaraciones de conformidad se pueden solicitar en la siguiente dirección:

GROHE Deutschland Vertriebs GmbH
Zur Porta 9
D-32457 Porta Westfalica

Instalación eléctrica



¡La instalación eléctrica solo deberá realizarla un instalador electricista! ¡Se deberán seguir las normas IEC 364-7-701-1984 (equiv. VDE 0100 - 701) así como todas las normas locales y nacionales!

Instalación inicial

Puntos a tener en cuenta para la instalación:

- Para realizar los trabajos de mantenimiento se debe poder acceder a la unidad de funcionamiento.
- La unidad de funcionamiento **no** debe montarse con la tapa hacia abajo.
- Para la conexión entre la unidad de funcionamiento y la fuente de alimentación y la unidad de emisor/receptor debe utilizarse un tubo hueco.
- Se debe poder acceder a la conexión de enchufe y la unidad de emisor/receptor.

Preparar la pared de instalación, respetar el croquis de la página desplegable I.

Montar la unidad de funcionamiento, véase la página desplegable II, fig. [1] a [7].

Tener en cuenta la impresión de la tapa, véase la fig. [2].

1. Realizar los orificios para la unidad de funcionamiento y las rozas para las tuberías y colocar las conducciones, véase la fig. [1].
2. Colocar la salida de agua mezclada a la grifería.

¡No debe utilizarse unión mediante soldadura!

Purgar la unidad de funcionamiento

! No someter a tensión la unidad de funcionamiento antes de purgar, ya que se suministra abierta de fábrica.

¡Purgar a fondo el sistema de tuberías antes y después de la instalación (tener en cuenta EN 806)!

Instalación

Montar el caño, véase la página desplegable II, fig. [8] a [10].

Montar el vaciador automático (65 807), véase la página desplegable I.

¡Estanqueizar el cuerpo!

Introducir las baterías en el controlador digital, véase la información técnica del producto del controlador digital.

¡Tener en cuenta la polaridad de las baterías!

El controlador digital viene registrado en la unidad de funcionamiento de fábrica.

Fijar el controlador digital, véase la información técnica del producto del controlador digital.

Antes de extraer por primera vez el controlador digital, hay que dejar endurecer durante 24 horas la lámina adhesiva.

Abrir las llaves de paso del agua fría y del agua caliente y comprobar la estanqueidad de las conexiones. El agua fluye hasta que se establece la alimentación de tensión.

Conectar la caja de la batería con la unidad de funcionamiento, véase la fig. [11].

Establecer la alimentación de tensión a través de la fuente de alimentación enchufable 65 790, véase la página desplegable I. Con el accesorio especial Cable alargador (núm. de pedido: 47 727) se puede prolongar el cable de conexión. Se pueden unir entre sí dos cables alargadores como máximo (máx. 6 m).







Con el accesorio especial Unidad de emisor/receptor (núm. de pedido: 36 356) se puede mejorar la recepción y ejecutar una desinfección térmica.

Unos 10 segundos después de establecer la alimentación de tensión, se realizan dos golpes de agua cortos y las teclas del controlador digital quedan fuera de servicio durante 60 segundos. La grifería debe adaptarse a las condiciones locales, véase el capítulo **Menú de selección del controlador digital, F2 - Calibración.**

Ajustes en caso de fallo de alimentación / cambio de batería

Los ajustes memorizados por el usuario se mantienen también tras cambiar la batería o un fallo de alimentación de la unidad de funcionamiento.

Manejo del controlador digital, véase la página desplegable II, fig. [12].

Tecla	Descripción	Visualización
	Tecla inicio/parada Inicia y detiene el flujo de agua con la temperatura y el caudal memorizados.	La temperatura se visualiza en el anillo luminoso
	Tecla de pausa Interrumpe el flujo de agua. Si se vuelve a pulsar esta tecla en menos de 30 segundos, se reanuda el funcionamiento con los últimos ajustes seleccionados. Las temperaturas superiores a 42 °C no se memorizan.	
	Teclas de temperatura Iniciar el flujo de agua y ajustar la temperatura del agua en un valor más alto o más bajo. Visualización al alcanzar la temperatura máxima Visualización al alcanzar la temperatura mínima	La temperatura se visualiza en el anillo luminoso El anillo luminoso parpadea 3 veces en rojo El anillo luminoso parpadea 3 veces en azul
	Sobrepasar el tope de seguridad Al alcanzar el tope de seguridad (ajustado de fábrica en 42 °C), mantener pulsada la tecla durante 1 segundo, liberar y volver a mantener pulsada durante 1 segundo.	Cuando se alcanza el tope de seguridad, el anillo luminoso parpadea 3 veces en el color de la temperatura ajustada
	Ajustar el caudal de agua Girando en el sentido de las agujas del reloj se inicia la grifería y se aumenta el caudal. Girando en el sentido contrario a las agujas del reloj se reduce el caudal hasta que la grifería entra en modo de pausa.	Modificación del caudal
	Función de memoria Con el agua corriendo, si se mantiene pulsada esta tecla se memorizan los valores actuales de temperatura y caudal. Las temperaturas superiores a 42 °C no se memorizan.	El anillo luminoso parpadea 3 veces en verde y se interrumpe brevemente el flujo de agua
	Modo de limpieza Cuando no fluye el agua, si se mantienen pulsadas las dos teclas se activa el modo de limpieza durante 2 minutos. En el modo de limpieza, las teclas no funcionan. Se puede interrumpir antes de finalizar los 2 minutos manteniendo pulsadas las dos teclas simultáneamente.	El anillo luminoso parpadea 3 veces en violeta El anillo luminoso parpadea 1 vez en violeta cuando se accionan El anillo luminoso parpadea 3 veces en violeta

Menú de selección del controlador digital, véase la página desplegable II, fig. [12].

Tecla	Descripción	Visualización
 	<p>Inicio del menú de selección (Solo cuando no corre el agua) Se selecciona manteniendo pulsadas las teclas - / + simultáneamente.</p> <ul style="list-style-type: none"> • F1 - Llenado automático/desconexión de seguridad <p>Selección de otras opciones de menú girando el anillo:</p> <ul style="list-style-type: none"> • F2 - Calibración • F3 - Registro/anulación del registro del controlador digital adicional <p>Abandono del modo de selección manteniendo pulsada la tecla inicio/parada o una vez transcurridos 3 minutos.</p>	<p>El anillo luminoso parpadea 1 vez en rojo</p> <p>El anillo luminoso parpadea 2 veces en rojo</p> <p>El anillo luminoso parpadea 3 veces en rojo</p> <p>El anillo luminoso parpadea 1 vez en violeta</p>
 	<p>F1 - Llenado automático/desconexión de seguridad</p> <ul style="list-style-type: none"> - Confirmar la selección pulsando simultáneamente las teclas - / +. - Parada del flujo de agua/contador de tiempo girando el anillo en el sentido contrario a las agujas del reloj. - Inicio del flujo de agua/contador de tiempo girando el anillo en el sentido a las agujas del reloj. - Pulsando simultáneamente las teclas - / + se memoriza la cantidad de llenado y se abandona el menú. <p>Se puede cancelar el menú manteniendo pulsada la tecla inicio/parada.</p>	<p>El anillo luminoso parpadea 1 vez en color verde y se inicia el flujo de agua</p> <p>Se detiene el flujo de agua</p> <p>Se inicia el flujo de agua</p> <p>El anillo luminoso parpadea 3 veces en verde</p> <p>El anillo luminoso parpadea 1 vez en violeta</p>
 	<p>F2 - Calibración, véase la fig. [6]</p> <ul style="list-style-type: none"> - Confirmar la selección pulsando simultáneamente las teclas - / +. - Girar el anillo en el sentido contrario a las agujas del reloj para ajustar el caudal mínimo. => Confirmar el caudal pulsando simultáneamente las teclas - / +. - Girar el anillo en el sentido de las agujas del reloj para ajustar el caudal máximo. => Confirmar el caudal pulsando simultáneamente las teclas - / +. - Girar el anillo, medir la temperatura del agua y ajustarla a 23 °C. => Confirmar 23 °C pulsando simultáneamente las teclas - / +. - Girar el anillo, medir la temperatura del agua y ajustarla a 42 °C. => Confirmar 42 °C pulsando simultáneamente las teclas - / +. <p>Se memorizan los ajustes y se abandona el menú.</p> <p>Se puede cancelar el menú manteniendo pulsada la tecla inicio/parada.</p>	<p>El anillo luminoso parpadea 1 vez en color verde y se inicia el flujo de agua</p> <p>El anillo luminoso parpadea 1 vez en verde</p> <p>El anillo luminoso parpadea 1 vez en verde</p> <p>El anillo luminoso parpadea 1 vez en verde</p> <p>El anillo luminoso parpadea 3 veces en verde</p> <p>El anillo luminoso parpadea 1 vez en violeta</p>
 	<p>F3 - Registro del controlador digital adicional</p> <ul style="list-style-type: none"> - Confirmar la selección pulsando simultáneamente las teclas - / + en el controlador digital existente. - Pulsar simultáneamente las teclas del controlador digital adicional para registrarlo. - Pulsando simultáneamente las teclas - / + del controlador digital existente se memoriza la selección y se abandona el menú. <p>F3 - Anulación del registro del controlador digital adicional</p> <ul style="list-style-type: none"> - Confirmar la selección pulsando simultáneamente las teclas - / + en el controlador digital existente. - Pulsando simultáneamente las teclas - / + del controlador digital existente se memoriza la selección y se abandona el menú. <p>Se puede cancelar el menú manteniendo pulsada la tecla inicio/parada.</p>	<p>El anillo luminoso parpadea 1 vez en verde</p> <p>El anillo luminoso parpadea 1 vez en verde</p> <p>El anillo luminoso parpadea 3 veces en verde</p> <p>El anillo luminoso parpadea 1 vez en verde</p> <p>El anillo luminoso parpadea 3 veces en verde</p> <p>El anillo luminoso parpadea 1 vez en violeta</p>

Mantenimiento

Verificar todas las piezas, limpiarlas y cambiarlas en caso de necesidad.



¡Interrumpir la alimentación de tensión!

Cerrar las llaves de paso del agua fría y del agua caliente.

Separar todas las conexiones de enchufe, véase la fig. [6].

I. Cambiar las baterías del controlador digital

véase la fig. [13]. Cuando una batería está casi descargada, el anillo luminoso muestra una señal más breve cuando se pulsa una tecla. Cambiar las baterías a más tardar cuando no se visualice ninguna señal.

Desenroscar la base y cambiar **todas las baterías**, véase la información técnica del producto del controlador digital. ¡Tener en cuenta la polaridad de las baterías!

El montaje se efectúa en el orden inverso.

II. Cambiar la batería de la unidad de funcionamiento

véase la fig. [14].

Dos golpes de agua cortos indican que la batería está casi descargada.

Sustituir la batería a más tardar 10 años después de la primera puesta en funcionamiento de la unidad de funcionamiento.

¡Tener en cuenta la polaridad de la batería!

El montaje se efectúa en el orden inverso.

III. Mousseur (13 220)

véase la página desplegable I.

El montaje se efectúa en el orden inverso.

Servicio

Si hubiera problemas durante la instalación, interrumpir la alimentación de tensión y consultar a un instalador especializado o enviar un e-mail a la dirección **TechnicalSupport-HQ@grohe.com** para ponerse en contacto con la línea de atención de servicio técnico GROHE.

Piezas de recambio

Véase la página desplegable I (* = accesorios especiales).

Cuidados

Las indicaciones para los cuidados de esta grifería se encuentran en las instrucciones de conservación adjuntas.

Notas sobre el reciclado



Los equipos con esta identificación **no** deben desecharse con la basura doméstica, sino que **deben** eliminarse por separado de acuerdo a las prescripciones de cada país.

¡Eliminar las baterías de acuerdo a las prescripciones específicas de cada país!

Fallo	Causa	Remedio
El agua no sale	<ul style="list-style-type: none">Alimentación de agua interrumpidaConector sin contacto o ausencia de tensión de red	<ul style="list-style-type: none">Abrir llaves de cierre, bloqueos de seguridadEnchufar el conector y establecer el suministro de tensión
Caudal de agua insuficiente	<ul style="list-style-type: none">Mousseur de la grifería sucio o defectuosoUnidad de funcionamiento no adaptada a las condiciones locales	<ul style="list-style-type: none">Sustituir el mousseur, véase el capítulo MantenimientoCalibrar la unidad de funcionamiento, véase el capítulo Menú de selección
Agua demasiado fría/caliente	<ul style="list-style-type: none">Unidad de funcionamiento no adaptada a las condiciones locales	<ul style="list-style-type: none">Calibrar la unidad de funcionamiento, véase el capítulo Menú de selección
No funciona	<ul style="list-style-type: none">La unidad de funcionamiento no recibe alimentación de tensiónEl controlador no está preparado	<ul style="list-style-type: none">Establecer la alimentación de tensión a través de la fuente de alimentaciónColocar las baterías
El controlador parpadea en blanco	<ul style="list-style-type: none">El controlador digital está fuera de alcance	<ul style="list-style-type: none">Reducir la distancia o utilizar el accesorio especial Unidad de emisor/receptor 36 356



Informazioni sulla sicurezza



Evitare il pericolo dovuto a un cavo dell'alimentazione di tensione danneggiato. In caso di danni, il cavo di alimentazione di tensione dovrà essere sostituito dal costruttore o dal relativo Servizio di Assistenza oppure da persona di pari qualifica.

- L'installazione deve essere eseguita solo in ambienti al riparo dal gelo.
- La parte opzionale della rete è adatta per l'uso esclusivo in vani chiusi.
- Nella pulizia **non** bagnare direttamente o indirettamente con acqua il connettore a spina.
- L'alimentazione di tensione deve poter essere inserita separatamente.
- La distanza tra il controller digitale e l'unità funzionale deve essere di max. 5 metri.

Gamma di applicazioni

L'utilizzo è possibile con:

- accumulatori a pressione

Il funzionamento **non** è possibile con:

- scaldabagni istantanei a regolazione termica
- scaldabagni istantanei a regolazione idraulica
- Accumulatori acqua calda a bassa pressione (accumulatori di acqua calda a circuito aperto)

Dati tecnici

- Pressione idraulica:
 - min. 0,1 MPa
 - consigliata 0,2 – 0,5 MPa
- Pressione di esercizio max. 1,0 MPa
- Pressione di prova 1,6 MPa

Per pressioni statiche superiori a 0,5 MPa si raccomanda d'installare un riduttore di pressione.

Evitare grandi differenze di pressione fra i raccordi d'acqua fredda e d'acqua calda.

- Portata con pressione idraulica a 0,3 Mpa: ca. 9 l/min
- Temperatura entrata acqua calda: min. 50 °C - max. 80 °C
- Consigliata (risparmio energetico): 60 °C
- Alimentazione di tensione: 230 V AC, 50/60 Hz
- Potenza assorbita: 9 VA
- Radiofrequenza: 2,4332 GHz
- Capacità di invio: < 1 mW
- Alimentazione d'emergenza: batteria al litio 6 V (Tipo CR-P2)
- Controller digitale batterie: batterie al litio 3 x 3 V (Tipo CR 2450)
- Disinserimento di sicurezza automatico (impostazione di fabbrica): 60 s
- Blocco di sicurezza: 42 °C
- Tipo di protezione:
 - Unità funzionale IP 40
 - Portabatterie IP 59K
 - Controller digitale IP X5
- Raccordo acqua fredda - a destra / calda - a sinistra

Dati elettrici di prova

- Classe del software: B
 - Grado di inquinamento: 2
 - Tensione impulsiva di taratura: 2500 V
 - Temperatura di prova di durezza Brinell 100 °C
- La prova per la compatibilità elettromagnetica (propagazione disturbi) è stata eseguita con tensione e con corrente di taratura.

Omologazione e conformità



Questo prodotto è conforme ai requisiti previsti dalle direttive UE in materia.

Per richiedere l'attestato di conformità rivolgersi al seguente indirizzo:

GROHE Deutschland Vertriebs GmbH
Zur Porta 9
D-32457 Porta Westfalica

Collegamento elettrico



Il collegamento elettrico deve essere effettuato solo da un elettricista specializzato. Durante l'allacciamento osservare le norme IEC 364-7-701 1984 (corrispondenti alle norme VDE 0100 parte 701) nonché tutte le norme nazionali e locali in materia.

Installazione non finita

Durante l'installazione controllare quanto segue:

- L'accesso all'unità funzionale deve essere facile per consentire i lavori di manutenzione.
- L'unità operativa **non** deve essere montata con il coperchio rivolto verso il basso.
- Per il collegamento dell'unità operativa alla rete e all'unità ricetrasmittente è necessario utilizzare un tubo vuoto.
- L'accesso al connettore e all'unità ricetrasmittente deve essere facile.

Preparare l'incasso a muro, rispettare le quote di installazione sul risvolto di copertina I.

Montare l'unità funzionale, vedere risvolto di copertina II, fig. [1] fino a [7].

Fare attenzione alla marcatura sul coperchio, vedere fig. [2].

1. Praticare dei fori per l'unità operativa e delle fessure per le tubazioni e i tubi vuoti, vedere fig. [1].
2. Posare l'uscita acqua miscelata sul rubinetto.

Non eseguire giunti brasati.

Lavaggio dell'unità operativa

- Prima della pulizia **non** mettere sotto tensione l'unità operativa, poiché alla consegna è aperta.

Prima e dopo l'installazione, effettuare un lavaggio profondo del sistema delle tubature (osservare quanto previsto dalla normativa EN 806).

Installazione

Montare la bocca, vedere risvolto di copertina II, fig. [8] fino a [10].

Montaggio degli accessori di scarico (65 807), vedere il risvolto di copertina I.

Sigillare la piletta.

Inserimento delle le batterie nel controller digitale, vedere Informazioni tecniche sul prodotto relative al controller digitale.

Fare attenzione alla polarità delle batterie.

Il controller digitale è abilitato di fabbrica per l'unità funzionale.

Fissaggio del controller digitale, vedere Informazioni tecniche sul prodotto relative al controller digitale/deviatore.

Il foglio adesivo deve indurire 24 ore prima di estrarre per la prima volta il controller digitale.

Aprire l'entrata dell'acqua fredda e calda e controllare la tenuta dei raccordi. L'acqua scorre finché non viene inserita l'alimentazione elettrica.

Collegare la scatola della batteria all'unità funzionale, vedere fig. [11].

Inserire l'alimentazione elettrica tramite gruppo di rete 65 790, vedere risolto di copertina I.

Con gli accessori speciali cavo di prolunga (numero di ordine: 47 727) è possibile prolungare il cavo di collegamento. È possibile collegare tra di loro massimo due cavi di prolunga (max. 6 m).

Con gli accessori speciali unità ricetrasmittente (numero d'ordine: 36 356) la ricezione può essere migliorata e si può eseguire una disinfezione termica.







Circa 10 secondi dopo aver inserito l'alimentazione elettrica si verificano due brevi colpi d'ariete e i tasti del controller digitale ora non funzionano per 60 secondi.

Il rubinetto deve essere adattato alle condizioni locali, vedere capitolo **Menu di selezione controller digitale, F2 - taratura**.

Impostazioni in caso di mancanza di tensione /sostituzione delle batterie

Le impostazioni memorizzate dall'utente restano invariate anche dopo un cambio batterie o una mancanza di corrente dell'unità funzionale.

Funzionamento del controller digitale, vedere il risolto di copertina II, fig. [12].

Tasto	Descrizione	Visualizzazione
	Tasto di Avvio/Arresto Avvia e arresta il flusso d'acqua alla temperatura e quantità memorizzati.	La temperatura viene visualizzata tramite l'anello luminoso.
	Tasto di pausa Interrompe il flusso d'acqua. Premendo nuovamente il tasto entro 30 secondi il funzionamento continua con le ultime impostazioni selezionate. Le temperature superiori a 42 °C non vengono memorizzate.	
	Tasti temperatura Avviano il flusso d'acqua e regolano la temperatura dell'acqua più bassa o più alta. Indicazione al raggiungimento della temperatura massima Indicazione al raggiungimento della temperatura minima	La temperatura viene visualizzata tramite l'anello luminoso. L'anello luminoso lampeggia 3x rosso L'anello luminoso lampeggia 3x blu
	Superamento del blocco di sicurezza Al raggiungimento del blocco di sicurezza (impostazione di fabbrica 42 °C) premere il tasto per 1 secondo, rilasciarlo e poi premerlo nuovamente per 1 secondo.	Al raggiungimento del blocco di sicurezza, l'anello luminoso lampeggia 3x nel colore della temperatura impostata
	Regolazione della quantità d'acqua Ruotando in senso orario, il rubinetto si avvia e imposta la portata più alta. Ruotando in senso antiorario riduce la portata finché il rubinetto non passa nella modalità di pausa.	Modifica della portata
	Funzione di memorizzazione Con acqua corrente, tenendo premuto il tasto vengono memorizzati l'attuale temperatura e quantità. Le temperature superiori a 42 °C non vengono memorizzate.	L'anello luminoso lampeggia 3x verde e il flusso d'acqua s'interrompe brevemente
	Modalità servizio pulizia Quando non scorre acqua, tenendo premuti contemporaneamente i due tasti, la modalità di servizio pulizia si attiva automaticamente per 2 minuti. All'interno della modalità di servizio pulizia i tasti non funzionano. È possibile interromperla entro 2 minuti tenendo premuti contemporaneamente i due tasti.	L'anello luminoso lampeggia 3x viola All'azionamento l'anello luminoso lampeggia 3x viola L'anello luminoso lampeggia 3x viola

Menu di selezione del controller digitale, vedere il risvolto di copertina II, fig. [12].

Tasto	Descrizione	Visualizzazione
	<p>Avvio del menu di selezione (Solo quando non scorre acqua) Selezionare tenendo premuti contemporaneamente i tasti - / +:</p> <ul style="list-style-type: none"> • F1 - Riempimento automatico/Disinserimento di sicurezza <p>Selezione di ulteriori punti di menu ruotando l'anello:</p> <ul style="list-style-type: none"> • F2 - Taratura • F3 - Abilitazione/disabilitazione del controller digitale aggiuntionale <p>Uscire dal menu di selezione tenendo premuto il tasto Avvio/Arresto oppure dopo 3 minuti.</p>	<p>L'anello luminoso lampeggia 1x rosso</p> <p>L'anello luminoso lampeggia 2x rosso L'anello luminoso lampeggia 3x rosso</p> <p>L'anello luminoso lampeggia 1x viola</p>
	<p>F1 - Riempimento automatico/Disinserimento di sicurezza</p> <ul style="list-style-type: none"> - Confermare la selezione tenendo premuti contemporaneamente i tasti - / +. - Arresto del flusso d'acqua/del cronometro ruotando l'anello in senso antiorario. - Avvio del flusso d'acqua/del cronometro ruotando l'anello in senso orario. - Premendo contemporaneamente i tasti - / + viene memorizzata la quantità di riempimento e si esce dal menu. <p>Interruzione del menu tenendo premuto il tasto Avvio/Arresto.</p>	<p>L'anello luminoso lampeggia 1x verde e il flusso d'acqua viene avviato</p> <p>Arresto del flusso d'acqua</p> <p>Avvio del flusso d'acqua</p> <p>L'anello luminoso lampeggia 3x verde</p> <p>L'anello luminoso lampeggia 1x viola</p>
	<p>F2 - Taratura, vedere fig. [6]</p> <ul style="list-style-type: none"> - Confermare la selezione tenendo premuti contemporaneamente i tasti - / +. - Ruotare l'anello in senso antiorario e fissare la portata minima. Confermare la => portata premendo contemporaneamente i tasti - / +. - Ruotare l'anello in senso orario e fissare la portata massima. Confermare la => portata premendo contemporaneamente i tasti - / +. - Ruotare l'anello, misurare la temperatura dell'acqua e regolarla a 23 °C. Confermare => 23 °C premendo contemporaneamente i tasti - / + - Ruotare l'anello, misurare la temperatura dell'acqua e regolarla a 42 °C. Confermare => 42 °C premendo contemporaneamente i tasti - / +. <p>Le impostazioni vengono memorizzate e si esce dal menu.</p> <p>Interruzione del menu tenendo premuto il tasto Avvio/Arresto.</p>	<p>L'anello luminoso lampeggia 1x verde e il flusso d'acqua viene avviato</p> <p>L'anello luminoso lampeggia 1x verde</p> <p>L'anello luminoso lampeggia 1x verde</p> <p>L'anello luminoso lampeggia 1x verde</p> <p>L'anello luminoso lampeggia 3x verde</p> <p>L'anello luminoso lampeggia 1x viola</p>
	<p>F3 - Abilitazione del controller digitale aggiuntionale</p> <ul style="list-style-type: none"> - Confermare la selezione premendo contemporaneamente i tasti - / + sul controller digitale presente - Premere contemporaneamente i tasti del controller digitale aggiuntionale per abilitarlo - Premendo contemporaneamente i tasti - / + sul controller digitale esistente, la selezione viene memorizzata e si esce dal menu. <p>F3 - Disabilitazione del controller digitale aggiuntionale</p> <ul style="list-style-type: none"> - Confermare la selezione premendo contemporaneamente i tasti - / + sul controller digitale presente - Premendo contemporaneamente i tasti - / + sul controller digitale esistente, la selezione viene memorizzata e si esce dal menu. <p>Interruzione del menu tenendo premuto il tasto Avvio/Arresto.</p>	<p>L'anello luminoso lampeggia 1x verde</p> <p>L'anello luminoso lampeggia 1x verde</p> <p>L'anello luminoso lampeggia 3x verde</p> <p>L'anello luminoso lampeggia 1x verde</p> <p>L'anello luminoso lampeggia 3x verde</p> <p>L'anello luminoso lampeggia 1x viola</p>

Manutenzione

Controllare, pulire ed eventualmente sostituire tutti i pezzi.



Interrompere l'alimentazione elettrica.

Chiudere le entrate dell'acqua calda e fredda.

Staccare tutti i collegamenti a spina, vedere fig. [6].

I. Sostituzione delle batterie del controller digitale, vedere fig. [13].

L'anello luminoso indicherà che le batterie sono quasi scariche tramite brevi segnali dopo aver premuto un tasto. Sostituire le batterie al più tardi quando non si riconosceranno più segnali.

Svitare il fondo e sostituire **tutte le batterie**, vedere Informazioni tecniche sul prodotto relative al controller digitale. Fare attenzione alla polarità delle batterie.

Eseguire il montaggio in ordine inverso.

II. Sostituzione della batteria dell'unità funzionale, vedere fig. [14].

Due brevi colpi d'ariete indicano che la batteria è quasi scarica.

Sostituire la batteria non più tardi di 10 anni dal primo utilizzo dell'unità funzionale.

Fare attenzione alla polarità della batteria

Eseguire il montaggio in ordine inverso.

III. Mousseur (13 220), vedere il risvolto di copertina I.

Eseguire il montaggio in ordine inverso.

Service

In caso di problemi durante l'installazione, staccare l'alimentazione elettrica e rivolgersi a un elettricista specializzato, oppure contattare per e-mail l'assistenza Hotline GROHE all'indirizzo **TechnicalSupport-HQ@grohe.com**.

Pezzi di ricambio

vedere il risvolto di copertina I (* = accessori speciali).

Manutenzione ordinaria

Le istruzioni per la manutenzione ordinaria del presente rubinetto sono riportate nei fogli acclusi.

Note sullo smaltimento



Gli apparecchi con questo contrassegno **non** fanno parte dei rifiuti domestici, ma **devono** essere smaltiti secondo le disposizioni specifiche del paese.

Smaltire le batterie secondo le disposizioni specifiche del paese.

Guasto	Causa	Rimedio
L'acqua non scorre	<ul style="list-style-type: none">Alimentazione acqua interrottaConnettore senza contatto o mancanza di tensione di rete	<ul style="list-style-type: none">Valvole di intercettazione, aprire le valvole d'intercettazioneCollegare il connettore e inserire l'alimentazione elettrica.
Erogazione acqua troppo scarsa	<ul style="list-style-type: none">Mousseur del rubinetto intasato o difettosoUnità funzionale non conforme alle condizioni locali	<ul style="list-style-type: none">Sostituire il mousseur, vedere capitolo ManutenzioneTaratura dell'unità funzionale, vedere capitolo Menu di selezione
Acqua troppo fredda/calda	<ul style="list-style-type: none">Unità funzionale non conforme alle condizioni locali	<ul style="list-style-type: none">Taratura dell'unità funzionale, vedere capitolo Menu di selezione
Nessun funzionamento	<ul style="list-style-type: none">L'unità funzionale è senza alimentazione elettricaController non pronto	<ul style="list-style-type: none">Collegare l'alimentazione elettrica mediante la reteInserire le batterie
Il controller lampeggia bianco	<ul style="list-style-type: none">Il controller digitale è fuori portata	<ul style="list-style-type: none">Diminuire la distanza o utilizzare l'accessorio speciale unità ricetrasmittente 36 356

NL

Informatie m.b.t. de veiligheid



Gevaar als gevolg van beschadigde voedingskabels voorkomen. Bij beschadiging moet de voedingskabel door de fabrikant of de klantenservice of door in gelijke mate geschoold personeel worden vervangen.

- Deze installatie mag alleen in een vorstvrije ruimte worden geplaatst.
- De optionele voedingseenheid is uitsluitend geschikt voor het gebruik in gesloten ruimtes.
- Tijdens het schoonmaken stekerverbinding **niet** direct of indirect met water afspoelen.
- De spanningsvoorziening moet afzonderlijk kunnen worden geschakeld.
- De afstand tussen digitale controller en de functie-eenheid mag max. 5 meter zijn.

Toepassingsgebied

Te gebruiken in combinatie met:

- boilers

Niet te gebruiken in combinatie met:

- thermostatische c.v.-combi-ketels
- c.v.-ketels met warmwatervoorziening
- lagedrukboilers (open warmwatertoestellen)

Technische gegevens

- Stromingsdruk:
 - min. 0,1 MPa
 - aanbevolen 0,2 - 0,5 MPa
- Werkdruk max. 1,0 MPa
- Testdruk 1,6 MPa

Bij statische drukken boven 0,5 MPa dient een drukregelaar te worden ingebouwd.

Voorkom hoge drukverschillen tussen de koud- en warmwateraansluiting!

- Capaciteit bij 0,3 MPa stromingsdruk: ca. 9 l/min
- Temperatuur warmwateringang: min. 50 °C - max. 80 °C
- Aanbevolen (energiebesparing): 60 °C
- Spanningstoevoer: 230 V AC, 50/60 Hz
- Opgenomen vermogen: 9 VA
- Radiografische frequentie: 2,4332 GHz
- Zendvermogen: < 1 mW
- Noodstroomvoorziening: 6 V-lithiumbatterij (type CR-P2)
- Batterij digitale controller: 3x 3 V-lithiumbatterijen (type CR 2450)

- Automatische veiligheidsuitschakeling (instelling af fabriek): 60 sec.
- Veiligheidsblokkering: 42 °C
- Klassering:
 - Functie-eenheid IP 40
 - Batterijhouder IP 59K
 - Digitale controller IP X5
- Wateraansluiting koud - rechts/warm - links

Elektrische testgegevens

- Softwareklasse: B
- Verontreinigingsgraad: 2
- Bemeten stootspanning: 2500 V
- Temperatuur van de kogeldruktest: 100 °C

De test van de elektromagnetische verdraagbaarheid (storingstest) werd uitgevoerd met de bemeten spanning en de bemeten stroom.

Goedkeuring en conformiteit



Dit product voldoet aan de voorwaarden van de betreffende EU-richtlijnen.

De conformiteitsverklaringen kunnen op het volgende adres worden aangevraagd:

GROHE Deutschland Vertriebs GmbH

Zur Porta 9

D-32457 Porta Westfalica

Elektrische installatie



De elektrische installatie mag uitsluitend door een elektromonteur worden uitgevoerd! Daarbij moeten de voorschriften volgens IEC 364-7-701 1984 (overeenkomstig VDE 0100 deel 701) alsmede alle nationale en lokale voorschriften in acht worden genomen.

Ruwe installatie

Neem bij de installatie het volgende in acht:

- De functie-eenheid moet voor onderhoudswerkzaamheden toegankelijk zijn.
- De functie-eenheid mag **niet** met het deksel naar onderen worden ingebouwd.
- Voor de verbinding van de functie-eenheid met de voeding en met de zender-/ontvangereenheid moet een lege pijp worden gebruikt.
- De stekkeraansluiting en de zender-/ontvangereenheid moeten toegankelijk zijn.

Bereid de inbouwrand voor, let op de maattekening op uitvouwbaar blad I.

Functie-eenheid monteren, zie uitvouwbaar blad II, afb. [1] t/m [7].

Op opschrift op het deksel letten, zie afb. [2].

1. Maak gaten voor de functie-eenheid en sleuven voor de leidingen en de lege pijpen, zie afb. [1].
2. Mengwaterafvoer naar kraan leggen.

Een soldeerverbinding is niet toegestaan.

Functie-eenheid spoelen

De functie-eenheid vóór het spoelen **niet** onder spanning zetten, aangezien deze bij de uitlevering geopend is.

Leidingen vóór en na de installatie grondig spoelen (EN 806 in acht nemen)!

Installeren

Uitloop monteren, zie uitvouwbaar blad II, afb. [8] t/m [10].

Afvoergarnituur (65 807) inbouwen, zie uitvouwbaar blad I.

Dicht de rand af!

Batterijen plaatsen in digitale controller, zie Technische productinformatie van de digitale controller. Plaats de batterijen in de juiste richting.

De digitale controller is af fabriek bij de functie-eenheid aangemeld.

Digitale controller monteren, zie Technische productinformatie van de digitale controller.

Laat de plakfolie 24 uur uitharden voordat u de digitale controller voor de eerste keer lostrekt.

Open de koud- en warmwatertoevoer en controleer de aansluitingen op eventuele lekkages. Water blijft stromen totdat de voeding is aangesloten.

Batterijhouder aan functie-eenheid koppelen, zie afb. [11].

Voeding aansluiten via voedingseenheid 65 790,

zie uitvouwbaar blad I.

Met het speciale toebehoren verlengkabel (bestelnr. 47 727)

kunt u de aansluitkabel langer maken. Er kunnen maximaal

twee verlengkabels aan elkaar worden gekoppeld (max. 6m).

Met het speciaal toebehoren zender-/ontvangereenheid

(bestelnr. 36 356) kunt u de ontvangst verbeteren en een

thermische desinfectie uitvoeren.







Circa 10 seconden na het aansluiten van de voeding ontstaan twee korte waterstoten en zijn de knoppen van de digitale controller gedurende 60 seconden buiten werking.

De kraan moet worden aangepast aan de lokale waarden, zie hoofdstuk **Keuzemenu digitale controller, F2 - kalibreren**.









Instellingen bij stroomstoring/vervangen van de batterij

De door de gebruiker opgeslagen instellingen blijven ook na het vervangen van de batterij of een stroomstoring in de functie-eenheid behouden.

Bediening van de digitale controller, zie uitvouwbaar blad II, afb. [12].

Knop	Beschrijving	Visuele weergave
	Start/stop-knop Start en stopt de waterstroom met de opgeslagen temperatuur en volume.	Temperatuur wordt weergegeven via de verlichte ring
	Pauzetoets Onderbreekt de waterstroom. Door de knop binnen 30 seconden nogmaals in te drukken, wordt de waterstroom met de als laatste gekozen instellingen voortgezet. Temperaturen boven 42 °C worden niet opgeslagen.	
	Temperatuurknoppen Starten de waterstroom en stellen de watertemperatuur lager of hoger in. Weergave wanneer de maximale temperatuur wordt bereikt Weergave wanneer de minimale temperatuur wordt bereikt	Temperatuur wordt weergegeven via de verlichte ring Verlichte ring knippert 3x rood Verlichte ring knippert 3x blauw
42 °C 	Overschrijden van de veiligheidsblokkering Bij het bereiken van de veiligheidsblokkering (instelling af fabriek 42 °C) knop 1 seconde ingedrukt houden, loslaten en opnieuw 1 seconde ingedrukt houden.	Verlichte ring knippert bij het bereiken van de veiligheidsblokkering 3x in de kleur van de ingestelde temperatuur
	Watervolume instellen Door rechtsom te draaien start de kraan en wordt de capaciteit verhoogd. Door linksom te draaien wordt de capaciteit verlaagd totdat de pauzemodus van de kraan wordt geactiveerd.	Wijzigen van de capaciteit
	Geheugenfunctie Wanneer het water stroomt, worden door de knop ingedrukt te houden de huidige temperatuur en het volume opgeslagen. Temperaturen boven 42 °C worden niet opgeslagen.	Verlichte ring knippert 3x groen en waterstroom wordt kort onderbroken
	Reinigingsservicemodus Als er geen water stroomt, wordt door de twee knoppen tegelijk ingedrukt te houden de reinigings-servicemodus gedurende 2 minuten ingeschakeld. Binnen de reinigings-servicemodus geen werking van de knoppen. Voor einde van de 2 minuten afbreken door de beide knoppen tegelijk ingedrukt te houden.	Verlichte ring knippert 3x violet Verlichte ring knippert bij indrukken 1x violet Verlichte ring knippert 3x violet

Keuzemenu digitale controller, zie uitvouwbaar blad II, afb. [12].

Knop	Beschrijving	Visuele weergave
 	<p>Starten van de keuzemenu's (Alleen als er geen water stroomt) Instellen door tegelijk ingedrukt houden van de knoppen - / + :</p> <ul style="list-style-type: none"> • F1 - Automatisch vullen/veiligheidsuitschakeling <p>Instellen van andere menuonderdelen door aan de ring te draaien:</p> <ul style="list-style-type: none"> • F2 - Kalibreren • F3 - Extra digitale controller aan-/afmelden <p>Verlaten van het keuzemenu door de Start/stop-knop ingedrukt te houden of nadat 3 minuten zijn verstreken.</p>	<p>Verlichte ring knippert 1x rood</p> <p>Verlichte ring knippert 2x rood Verlichte ring knippert 3x rood</p> <p>Verlichte ring knippert 1x violet</p>
 	<p>F1 - Automatisch vullen/veiligheidsuitschakeling</p> <ul style="list-style-type: none"> - Instelling bevestigen door tegelijk ingedrukt houden van de knoppen - / +. - Stoppen van de waterstroom/tijdmeter door de ring linksom te draaien. - Starten van de waterstroom/tijdmeter door aan de ring rechtsom te draaien. - Door de knoppen - / + tegelijk in te drukken wordt de capaciteit opgeslagen en verlaat u het menu. <p>U verlaat het menu door de Start/stop-knop ingedrukt te houden.</p>	<p>Verlichte ring knippert 1x groen en waterstroom wordt gestart Waterstroom stopt</p> <p>Waterstroom start</p> <p>Verlichte ring knippert 3x groen</p> <p>Verlichte ring knippert 1x violet</p>
 	<p>F2 - Kalibreren, zie afb. [6]</p> <ul style="list-style-type: none"> - Instelling bevestigen door tegelijk ingedrukt houden van de knoppen - / +. - Ring linksom draaien en minimale capaciteit instellen. => Capaciteit bevestigen door de knoppen - / + in te drukken. - Ring rechtsom draaien en maximale capaciteit instellen. => Capaciteit bevestigen door de knoppen - / + in te drukken. - Aan ring draaien, watertemperatuur meten en 23 °C instellen. => 23 °C bevestigen door de knoppen - / + tegelijk in te drukken. - Aan ring draaien, watertemperatuur meten en 42 °C instellen. => 42 °C bevestigen door de knoppen - / + tegelijk in te drukken. <p>Instellingen worden opgeslagen en u verlaat het menu. U verlaat het menu door de Start/stop-knop ingedrukt te houden.</p>	<p>Verlichte ring knippert 1x groen en waterstroom wordt gestart</p> <p>Verlichte ring knippert 1x groen</p> <p>Verlichte ring knippert 1x groen</p> <p>Verlichte ring knippert 1x groen</p> <p>Verlichte ring knippert 3x groen</p> <p>Verlichte ring knippert 1x violet</p>
 	<p>F3 - Extra digitale controller aanmelden</p> <ul style="list-style-type: none"> - Instelling bevestigen door tegelijk indrukken van de knoppen - / + op de aanwezige digitale controller - Knoppen van de extra digitale controller tegelijk indrukken om deze aan te melden - De instelling wordt opgeslagen door tegelijk indrukken van de knoppen - / + op de aanwezige digitale controller. Vervolgens verlaat u het menu. <p>F3 - Extra digitale controller afmelden</p> <ul style="list-style-type: none"> - Instelling bevestigen door tegelijk indrukken van de knoppen - / + op de aanwezige digitale controller - De instelling wordt opgeslagen door tegelijk indrukken van de knoppen - / + op de aanwezige digitale controller. Vervolgens verlaat u het menu. <p>U verlaat het menu door de Start/stop-knop ingedrukt te houden.</p>	<p>Verlichte ring knippert 1x groen</p> <p>Verlichte ring knippert 1x groen</p> <p>Verlichte ring knippert 3x groen</p> <p>Verlichte ring knippert 1x groen</p> <p>Verlichte ring knippert 3x groen</p> <p>Verlichte ring knippert 1x violet</p>

Onderhoud

Controleer alle onderdelen, reinig en vervang ze indien nodig.



Schakel de voeding uit.

Sluit de koud- en warmwatertoevoer af.

Alle stekkeraansluitingen loskoppelen, zie afb. [6].

I. Batterijen van de digitale controller vervangen, zie afb. [13].

Als de verlichte ring nadat u een knop hebt ingedrukt korter knippert dan normaal, geeft dit aan dat de batterijen bijna leeg zijn. Batterijen uiterlijk vervangen wanneer de verlichte ring niet meer knippert.

Bodem eraf schroeven en **alle batterijen** vervangen, zie Technische productinformatie van de digitale controller. Plaats de batterijen in de juiste richting.

De onderdelen worden in omgekeerde volgorde gemonteerd.

II. Batterij van de functie-eenheid vervangen, zie afb. [14].

Via twee korte waterstoten wordt aangegeven dat de batterij bijna leeg is.

Batterij maximaal 10 jaar na inbedrijfstelling van de functie-eenheid vervangen.

Plaats de batterij in de juiste richting.

De onderdelen worden in omgekeerde volgorde gemonteerd.

III. Mousseur (13 220), zie uitvouwbaar blad I.

De onderdelen worden in omgekeerde volgorde gemonteerd.

Service

Onderbreek de voeding wanneer er tijdens de installatie problemen optreden, en neem contact op met een elektromonteur of stuur een e-mail aan de service-hotline van GROHE via TechnicalSupport-HQ@grohe.com.

Reserveonderdelen

zie uitvouwbaar blad I (* = speciale toebehoren).

Reiniging

De aanwijzingen voor de reiniging van deze kraan vindt u in het bijgaande onderhoudsvoorschrift.

Aanwijzingen voor afvoeren van het product en toebehoren



Apparaten voorzien van dit pictogram horen **niet** thuis in het restafval, maar **moeten** volgens de nationale voorschriften gescheiden worden ingeleverd.

Batterijen afvoeren volgens de landspecifieke voorschriften.

Storing	Oorzaak	Oplossing
Water stroomt niet	<ul style="list-style-type: none">• Watertoevoer onderbroken• Stekkeraansluiting heeft geen contact of voeding	<ul style="list-style-type: none">- Afsluitkleppen, voorafsluiters openen- Stekkeraansluiting in elkaar steken en voeding inschakelen
Te weinig water	<ul style="list-style-type: none">• Mousseur van de kraan verontreinigd of defect• Functie-eenheid niet aan lokale waarden aangepast.	<ul style="list-style-type: none">- Mousseur vervangen, zie hoofdstuk Onderhoud- Functie-eenheid kalibreren, zie hoofdstuk Keuzemenu
Water te koud/heet	<ul style="list-style-type: none">• Functie-eenheid niet aan lokale waarden aangepast.	<ul style="list-style-type: none">- Functie-eenheid kalibreren, zie hoofdstuk Keuzemenu
Buiten werking	<ul style="list-style-type: none">• Geen spanningstoevoer naar de functie-eenheid• Controller niet klaar voor gebruik	<ul style="list-style-type: none">- Spanningstoevoer inschakelen via de voeding- Batterijen plaatsen
Controller knippert wit	<ul style="list-style-type: none">• Digitale controller buiten het gebied met bereik	<ul style="list-style-type: none">- Afstand verkleinen of speciaal toebehoren zender-/ontvangereenheid 36 356 gebruiken



Säkerhetsinformation



Undvik fara pga skadade spänningsförsörjningskablar. Om spänningsförsörjningskabeln är skadad måste den bytas ut av tillverkaren eller kundservice eller en liknande kvalificerad person.

- Installationen får bara genomföras i frostfria utrymmen.
- Den tillvalda nåtdelen är endast lämplig för användning i stängda utrymmen.
- Stickförbindningarna får **inte** direkt eller indirekt sprutas av med vatten vid rengöring.
- Spänningsförsörjningen måste kunna kopplas separat.
- Avståndet mellan den digitala kontrollen och funktionsenheten får vara max. 5 meter.

Användningsområde

Drift är möjlig med:

- Tryckbehållare

Drift är **inte** möjlig med:

- Termiskt styrda vattenvärmare
- Hydrauliskt styrda vattenvärmare
- Trycklösa behållare (öppna varmvattenberedare)

Tekniska data

- Flödestryck:
 - min. 0,1 MPa
 - rekommenderat 0,2 - 0,5 MPa
- Drifttryck max. 1,0 MPa
- Kontrolltryck 1,6 MPa

En tryckreducerare ska installeras om viltrycket överstiger 0,5 MPa.

Större tryckdifferenser mellan kallvatten- och varmvattenanslutningen måste undvikas!

- Genomflöde vid 0,3 MPa flödestryck: ca 9 l/min
- Temperatur varmvattentillöpp: min. 50 °C - max. 80 °C
- Rekommenderat (energibesparing): 60 °C
- Spänningsförsörjning: 230 V AC, 50/60 Hz
- Effektopptagning: 9 VA
- Radiofrekvens: 2,4332 GHz
- Sändeffekt: < 1 mW
- Nödförsörjning: 6 V-litiumbatteri (typ CR-P2)
- Batteri digital kontroll: 3x 3 V-litiumbatterier (typ CR 2450)
- Automatisk säkerhetsfrånkoppling (fabriksinställning): 60 sek.
- Säkerhetsspärr: 42 °C
- Skyddstyp:
 - Funktionsenhet IP 40
 - Batterilåda IP 59K
 - Digital kontroll IP X5
- Vattenanslutning kallt - höger/varmt - vänster

Elektriska kontrolldata

- Software-klass: B
- Föroreningsgrad: 2
- Mätspänning: 2500 V
- Temperatur för kultrycks kontroll: 100 °C

Kontrollen av den elektromagnetiska känsligheten (störkontroll) genomfördes med mätspänningen och mätströmmen.

Tillstånd och konformitet



Denna produkt motsvarar kraven för de aktuella EU-riktlinjerna.

Godkännandeförklaringen kan beställas på följande adress:

GROHE Deutschland Vertriebs GmbH

Zur Porta 9
D-32457 Porta Westfalica

Elinstallation



Elinstallation får endast utföras av en utbildad elinstallatör! Beakta föreskrifterna enligt IEC 364-7-701 1984 (motsv. VDE 0100 del 701) samt alla nationella och lokala föreskrifter!

Grovinstallation

Beakta vid installation:

- Funktionsenheten måste vara tillgänglig för underhållsarbeten.
- Funktionsenheten får **inte** monteras med locket nedåt.
- Ett tomrör måste användas som förbindelse mellan funktionsenheten och nåtdelen samt funktionsenheten och transceivern.
- Stickförbindningarna och transceivern måste vara tillgängliga.

Förbered monteringsväggen, beakta måttskissen på utvinkningssida I.

Montera funktionsenheten, se utvinkningssida II, fig. [1] till [7]. Beakta texten på locket, se fig. [2].

1. Gör hål för funktionsenheten och slitsar för rörledningarna samt tomrören, se fig. [1].
2. Dra blandvattenutloppet till blandaren.

En lödning får inte genomföras!

Spola funktionsenhet

- ! Funktionsenheten får **inte** sättas under spänning före spolningen eftersom den är öppen vid leveransen.

Spola rörledningssystemet noggrant före och efter installationen (beakta EN 806)!

Installation

Montera utloppet, se utvinkningssida II, fig. [8] till [10].

Montera avloppsgarnityret (65 807), se utvinkningssida I.

Täta fogen!

Sätt in batterier i den digitala kontrollen, se Teknisk produktinformation för den digitala kontrollen. Beakta batteriernas poler!

Den digitala kontrollen har vid produktionen registrerats i funktionsenheten.

Fäst den digitala kontrollen, se Teknisk produktinformation för den digitala kontrollen.







Häftfolien måste härda i 24 timmar innan den digitala kontrollen dras bort första gången.

Öppna kallvatten- och varmvattentillförseln, och kontrollera anslutningarnas täthet. Vattnet rinner ut tills spänningsförsörjningen är ansluten.



Anslut batterilådan till funktionsenheten, se fig. [11].
Anslut spänningsförsörjningen via kontaktnätdelen 65 790, se utvecklingssida I.
 Anslutningskabeln kan förlängas med det extra tillbehöret förlängningskabel (best.-nr: 47 727). Maximalt två förlängningskablar kan kombineras (max. 6m).
 Mottagningen kan förbättras och en termisk desinfektion kan genomföras med det extra tillbehöret transceiver (best.-nr: 36 356).

Ca 10 sekunder efter anslutning av spänningsförsörjningen kommer två korta vattenstötter och knapparna på den digitala kontrollen är nu ur funktion i 60 sekunder!
 Blandaren måste anpassas till lokala förhållanden, se kapitel **Urvalsmeny digital kontroll, F2 - Kalibrering**.
Inställningar vid spänningsfrånfall/batteribyte
 De av användaren sparade inställningarna förblir kvar även efter ett batteribyte eller ett spänningsfrånfall i funktionsenheten.

Betjäning av den digitala kontrollen, se utvecklingssida II, fig. [12].

Knapp	Beskrivning	Indikering
	Start-/stoppknapp Startar och stoppar vattenflödet med sparad temperatur och mängd.	Temperaturen visas via lysringen
	Pausknapp Avbryter vattenflödet. Du fortsätter driften med den senast valda inställningen genom att trycka på knappen på nytt inom 30 sekunder. Temperaturer över 42 °C sparas inte.	
	Temperaturknappar Startar vattenflödet och ökar eller minskar vattentemperaturen. Indikering vid uppnådd max. temperatur Indikering vid uppnådd min. temperatur	Temperaturen visas via lysringen Lysringen blinkar rött 3x Lysringen blinkar blått 3x
42 °C 	Överskrida säkerhetsspärr När säkerhetsspärren (fabriksinställning 42 °C) uppnås: tryck på knappen i 1 sekund, släpp den igen och tryck den på nytt i 1 sekund.	Lysringen blinkar 3x med färgen på den inställda temperaturen när säkerhetsspärren uppnås
	Ställa in vattenmängd En vridning medurs startar blandaren och ökar genomflödet. En vridning moturs minskar genomflödet tills blandaren växlar till pausläget.	Ändrat genomflöde
	Sparafunktion Du sparar aktuell temperatur och mängd genom att trycka på knappen och hålla den intryckt när vattnet rinner. Temperaturer över 42 °C sparas inte.	Lysringen blinkar grönt 3x och vattenflödet avbryts en kort stund
	Rengöringsservicemode Du aktiverar rengöringsservicemode i 2 minuter genom att trycka på båda knapparna samtidigt och hålla dem intryckta när vattnet inte rinner. Knapparna fungerar inte vid aktiverat rengöringsservicemode. Avbryt genom att trycka på båda knapparna samtidigt och hålla dem intryckta.	Lysringen blinkar violett 3x Lysringen blinkar violett 1x vid aktivering Lysringen blinkar violett 3x

Urvalsmeny digital kontroll, se utvecklingsida II, fig. [12].

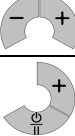
Knapp	Beskrivning	Indikering
	<p>Starta urvalsmeny (bara om vattnet inte rinner) Urval genom att trycka på knapparna -/+ samtidigt och hålla dem intryckta:</p> <ul style="list-style-type: none"> • F1 - Automatisk påfyllning/säkerhetsfrånkoppling <p>Urval av ytterligare menypunkter genom att vrida på ringen:</p> <ul style="list-style-type: none"> • F2 - Kalibrering • F3 - Registrera/avregistrera en extra, digital kontroll <p>Lämna urvalsmeny genom att trycka på start-/stoppknappen och hålla den intryckt eller efter 3 minuter.</p>	<p>Lysringen blinkar rött 1x</p> <p>Lysringen blinkar rött 2x Lysringen blinkar rött 3x</p> <p>Lysringen blinkar violett 1x</p>
	<p>F1 - Automatisk påfyllning/säkerhetsfrånkoppling</p> <ul style="list-style-type: none"> - Bekräfta urvalet genom att trycka på knapparna -/+ samtidigt. - Stoppa vattenflödet/tidtagningen genom att vrida ringen moturs. - Starta vattenflödet/tidtagningen genom att vrida ringen medurs. - Du sparar påfyllningsmängden och lämnar meny genom att trycka på knapparna -/+ samtidigt. <p>Avbryt meny genom att trycka på start-/stoppknappen och hålla den intryckt.</p>	<p>Lysringen blinkar grönt 1x och vattenflödet startar Vattenflödet stoppar Vattenflödet startar</p> <p>Lysringen blinkar grönt 3x</p> <p>Lysringen blinkar violett 1x</p>
	<p>F2 - Kalibrering, se fig. [6]</p> <ul style="list-style-type: none"> - Bekräfta urvalet genom att trycka på knapparna -/+ samtidigt. - Vrid ringen moturs och fastställ det minsta genomflödet. => Bekräfta genomflödet genom att trycka på knapparna -/+ samtidigt. - Vrid ringen medurs och fastställ det största genomflödet. => Bekräfta genomflödet genom att trycka på knapparna -/+ samtidigt. - Vrid ringen, mät vattentemperaturen och ställ in på 23 °C. => Bekräfta 23 °C genom att trycka på knapparna -/+ samtidigt. - Vrid ringen, mät vattentemperaturen och ställ in på 42 °C. => Bekräfta 42 °C genom att trycka på knapparna -/+ samtidigt. <p>Inställningarna sparas och du lämnar meny.</p> <p>Avbryt meny genom att trycka på start-/stoppknappen och hålla den intryckt.</p>	<p>Lysringen blinkar grönt 1x och vattenflödet startar</p> <p>Lysringen blinkar grönt 1x</p> <p>Lysringen blinkar grönt 1x</p> <p>Lysringen blinkar grönt 1x</p> <p>Lysringen blinkar grönt 3x</p> <p>Lysringen blinkar violett 1x</p>
	<p>F3 - Registrera en extra, digital kontroll</p> <ul style="list-style-type: none"> - Bekräfta urvalet genom att trycka på knapparna -/+ på den befintliga, digitala kontrollen samtidigt. - Tryck på knapparna på den extra, digitala kontrollen samtidigt för att registrera den. - Du sparar urvalet och lämnar meny genom att trycka på knapparna -/+ på den befintliga, digitala kontrollen samtidigt. <p>F3 - Avregistrera en extra, digital kontroll</p> <ul style="list-style-type: none"> - Bekräfta urvalet genom att trycka på knapparna -/+ på den befintliga, digitala kontrollen samtidigt. - Du sparar urvalet och lämnar meny genom att trycka på knapparna -/+ på den befintliga, digitala kontrollen samtidigt. <p>Avbryt meny genom att trycka på start-/stoppknappen och hålla den intryckt.</p>	<p>Lysringen blinkar grönt 1x</p> <p>Lysringen blinkar grönt 1x</p> <p>Lysringen blinkar grönt 3x</p> <p>Lysringen blinkar grönt 1x</p> <p>Lysringen blinkar grönt 3x</p> <p>Lysringen blinkar violett 1x</p>

Underhåll

Kontrollera och rengör alla delar, byt vid behov.



Avbryt spänningsförsörjningen!

Stäng av kallvatten- och varmvattentillförseln.

Lossa alla kontaktanslutningar, se fig. [6].

I. Byt batterierna i den digitala kontrollen, se fig. [13].

Nästan urladdade batterier visas genom att lysringen avger korta signaler när en knapp trycks. Byt ut batterierna senast när ingen signal längre visas.

Skruva loss botten och byt ut **alla batterier**, se Teknisk produktinformation för den digitala kontrollen. Beakta batteriernas poler!

Monteringen sker i omvänd ordningsföljd.

II. Byt batteriet i funktionsenheten, se fig. [14].

Ett nästan urladdat batteri visas med två korta vattenstötter.

Batteriet ska bytas ut senast 10 år efter idrifttagning av funktionsenheten.

Beakta batteriets poler!

Monteringen sker i omvänd ordningsföljd.

III. Mousseur (13 220), se utvikningssida I.

Monteringen sker i omvänd ordningsföljd.

Service

Vid problem under installationen: Avbryt spänningsförsörjningen och kontakta en utbildad elinstallatör eller skicka ett epostmeddelande till GROHE servicehotline på TechnicalSupport-HQ@grohe.com.

Reservdelar

se utvikningssida I (* = extra tillbehör).

Skötsel

Skötseltips för denna blandare finns i den bifogade skötselanvisningen.

Sluthanteringsanvisningar



Apparater med denna märkning hör **inte** hemma bland hushållsavfallet, utan **måste** sluthanteras separat enligt gällande lands föreskrifter. Sluthantera batterierna enligt gällande lands föreskrifter!

Störning	Orsak	Åtgärd
Vattnet rinner inte ut	<ul style="list-style-type: none">Avbrott i vattentillförselnStickförbindning utan kontakt eller ingen nätspänning	<ul style="list-style-type: none">Öppna avstängningsventilerna, säkerhetsspärrarnaAnslut stickförbindningen och spänningsförsörjningen
Vattenmängden för liten	<ul style="list-style-type: none">Blandarens mousseur förorenad eller defektFunktionsenheten har inte anpassats till lokala behov	<ul style="list-style-type: none">Byt mousseuren, se kapitel UnderhållKalibrera funktionsenheten, se kapitel Urvalsmeny
Vattnet för kallt/varmt	<ul style="list-style-type: none">Funktionsenheten har inte anpassats till lokala behov	<ul style="list-style-type: none">Kalibrera funktionsenheten, se kapitel Urvalsmeny
Ingen funktion	<ul style="list-style-type: none">Ingen spänningsförsörjning för funktionsenhetenKontrollen inte redo	<ul style="list-style-type: none">Anslut spänningsförsörjningen via nåtdelenSätt i batterier
Kontrollen blinkar vitt	<ul style="list-style-type: none">Den digitala kontrollen är utom räckhåll	<ul style="list-style-type: none">Minska avståndet eller använd det extra tillbehöret transceiver 36 356



Sikkerhedsinformationer



Undgå skader som følge af beskadigede spændingsforsyningsledninger. For at undgå beskadigelser skal spændingsforsyningsledningen udskiftes af fabrikanten, dennes kundeservice eller en hertil uddannet person.

- Installationen må kun foretages i frostsikre rum.
- Den valgfrie netdel er kun egnet til brug i lukkede rum.
- Der må **ikke** sprøjtes vand direkte eller indirekte på stikforbindelsen under rengøringen.
- Spændingsforsyningen skal kunne kobles til og fra separat.
- Afstanden mellem den digitale controller og funktionenheden må maks. udgøre 5 m.

Anvendelsesområde

Driften er mulig med:

- Trykbeholdere

Driften er **ikke** mulig med:

- Termisk styrede gennemstrømningsvandvarmere
- Hydraulisk styrede gennemstrømningsvandvarmere
- Trykløse beholdere (åbne vandvarmere)

Tekniske data

- Tilgangstryk
 - min. 0,1 MPa
 - anbefalet 0,2 - 0,5 MPa
- Driftstryk maks. 1,0 MPa
- Prøvetryk 1,6 MPa

Ved hviletryk over 0,5 MPa skal der monteres en reduktionsventil.

Større trykforskel mellem koldt- og varmtvandstilslutningen bør undgås!

- Gennemstrømning ved 0,3 MPa tilgangstryk: ca. 9 l/min.
- Temperatur ved varmtvandsindgang: min. 50 °C - maks. 80 °C
Anbefalet (energibesparelse): 60 °C
- Spændingsforsyning: 230 V AC, 50/60 Hz
- Effektforbrug: 9 VA
- Radiofrekvens: 2,4332 GHz
- Sendeeffekt: < 1 mW
- Nødstrømsforsyning: 6 V-litiumbatteri (type CR-P2)
- Batteri i den digitale controller: 3 stk. 3 V-litiumbatterier (type CR 2450)
- Automatisk sikkerhedsfrakobling (indstilling fra fabrik): 60 sek.
- Sikkerhedsspærre: 42 °C
- Kapslingsklasse:
 - Armatur IP 40
 - Batteriekasse IP 59K
 - Digital controller IP X5
- Vandtilslutning: koldt - til højre/varmt - til venstre

Elektriske prøvningsdata

- Softwareklasse: B
- Forureningsgrad: 2
- Dimensioneret stødspænding: 2500 V
- Temperatur på kugletrykprøvning: 100 °C

Den elektromagnetiske tolerance (kontrol af emissioner) blev kontrolleret med den dimensionerede spænding og mærkestrøm.

Godkendelse og overensstemmelse



Dette produkt opfylder alle krav i de relevante EU-direktiver.

Overensstemmelseserklæringerne kan rekvireres på følgende adresse:

GROHE Deutschland Vertriebs GmbH

Zur Porta 9

D-32457 Porta Westfalica, Tyskland

Elinstallation



Elinstallation må kun foretages af en autoriseret elinstallatør! Følg forskrifterne iht. IEC 364-7-701 1984 (svarende til VDE 0100, del 701) samt alle nationale og lokale forskrifter!

Forinstallation

Hvad der bør tages hensyn til ved installationen:

- Funktionsenheden skal være tilgængelig for alt vedligeholdelsesarbejde.
- Funktionsenheden må **ikke** monteres med dækslet nedad.
- Der skal anvendes et tomt rør til forbindelsen fra funktionenheden til netdelen og til sender-/modtagerenheden.
- Stikforbindelsen skal være tilgængelige.

Monteringsvæggen gøres parat, følg måltegningen på foldeside I.

Montér funktionenheden, se foldeside II, ill. [1] til [7].

Kontrollér påskriften på dækslet, se ill. [2].

1. Lav huller til funktionenheden og slidser til rørdledningerne og de tomme rør, se ill. [1].

2. Læg blandingsvandsafløbet til armaturet.

Forbindelserne må ikke loddes!

Skyl funktionenheden

⚠ Påtryk **ikke** spænding på funktionenheden før skylningen da den er åbnet ved leveringen.

Skyl rørdledningssystemet grundigt før og efter installationen (overhold EN 806)!

Installation

Montér udløbet, se foldeside II, ill. [8] til [10].

Montér afløbsarmaturet (65 807), se foldeside I.

Sørg for at tætte afløbskanten!

Sæt batterierne i den digitale controller, se den tekniske produktinformation for den digitale controller. Vær opmærksom på batteriernes polaritet!

Den digitale controller er registreret i funktionenheden fra fabrikken.

Fastgør den digitale controller, se den tekniske produktinformation for den digitale controller.

Den selvklæbende folie skal hærde i 24 timer, inden den digitale controller trækkes af for første gang.

Åbn for koldt- og varmtvandstilførslen, og kontrollér, om tilslutningerne er tætte. Vandet løber, indtil spændingsforsyningen er oprettet.

Slut batterikassen til funktionsenheden, se ill. [11].

Opret spændingsforsyning via stikdelen 65 790, se

foldeside I.

Tilslutningskablet kan forlænges med forlængerledningen, der er specialtilbehør (bestillingsnummer: 47 727). Der kan maksimalt forbindes to forlængerledninger med hinanden (maks. 6 m).

Med specialtilbehøret sender-/modtagerenhed (bestillingsnummer: 36 356) kan modtagelsen forbedres, og der kan foretages en termisk desinfektion.







Ca. 10 sekunder efter oprettelse af spændingsforsyningen følger to korte vandstød, og tasterne på den digitale controller virker ikke i 60 sekunder!

Armaturet skal tilpasses de lokale betingelser, se kapitlet **Valgmenu digital controller, F2 - kalibrering**.



Indstillinger ved spændingssvigt/udskiftning af batteri

Indstillinger, der er gemt af brugeren, opretholdes efter et batteriskift eller et svigt i spændingen i funktionsenheden.

Betjening af den digitale controller, se foldeside II, ill. [12].

Tast	Beskrivelse	Visualisering
	Start/stop-tast Starter og stopper vandudløbet med den gemte temperatur og mængde.	Temperaturen vises med lysringen.
	Pause-tast Afbryder vandudløbet. Hvis der trykkes på tasten igen inden for 30 sekunder, fortsættes driften med de senest valgte indstillinger. Temperaturer på over 42 °C gemmes ikke.	
	Temperaturtaster Starter vandudløbet og indstiller vandtemperaturen lavere eller højere. Indikering, når den maksimale temperatur er nået Indikering, når den minimale temperatur er nået	Temperaturen vises med lysringen. Lysringen blinker 3 gange rødt Lysringen blinker 3 gange blå
	Overskridelse af sikkerhedsspærren Tryk på tasten i 1 sekund, slip den, og tryk på den igen i 1 sekund, når sikkerhedsspærren er låst (fabriksindstilling 42 °C).	Lysringen blinker 3 gange med farven for den indstillede temperatur, når sikkerhedsspærren er låst.
	Indstilling af vandmængde Når der drejes med uret, starter armaturet, og gennemstrømningen øges. Når der drejes mod uret, reduceres gennemstrømningen, indtil armaturet skifter til pausemodus.	Ændring i gennemstrømningen
	Lagringsfunktion Den aktuelle temperatur og mængde gemmes ved at trykke på tasten og holde den inde, mens vandet løber. Temperaturer på over 42 °C gemmes ikke.	Lysringen blinker grønt 3 gange, og vandudløbet afbrydes et øjeblik
	Renseservicemodus Hvis der ikke løber vand ud, aktiveres renseservicemodusen i to minutter ved at trykke på begge taster samtidig og holde dem inde. Tasterne fungerer ikke under renseservicemodusen. Der kan afbrydes inden for de 2 minutter ved at trykke på begge taster samtidig og holde dem inde.	Lysringen blinker 3 gange violet Lysringen blinker 1 gang violet, når der trykkes ind Lysringen blinker 3 gange violet

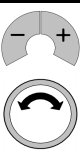
Valgmenu for den digitale controller, se foldeside II, ill. [12].

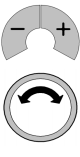
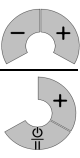
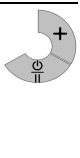
Tast	Beskrivelse	Visualisering
	<p>Start af valgmenuen (Kun når der ikke løber vand ud) Vælg ved at trykke på tasterne - / + samtidig og holde dem inde:</p> <ul style="list-style-type: none"> • F1 - Automatisk fyldning/sikkerhedsfrakobling <p>Vælg yderligere menupunkter ved at dreje ringen:</p> <ul style="list-style-type: none"> • F2 - Kalibrering • F3 - Tilmeld/afmeld ekstra digital controller <p>Valgmenuen afsluttes ved at trykke på tasten start/stop og holde den inde, eller når der er gået 3 minutter.</p>	<p>Lysringen blinker 1 gang rødt</p> <p>Lysringen blinker 2 gange rødt Lysringen blinker 3 gange rødt</p> <p>Lysringen blinker 1 gang violet</p>
	<p>F1 - Automatisk fyldning/sikkerhedsfrakobling</p> <ul style="list-style-type: none"> - Bekræft valget ved at trykke på tasterne - / + samtidig. - Stop vandudløbet/tidsmåleren ved at dreje ringen mod uret. - Start vandudløbet/tidsmåleren ved at dreje ringen med uret. - Når der trykkes på tasterne - / + samtidig, gemmes fyldningsmængden, og menuen afsluttes. <p>Tryk på tasten start/stop og hold den inde for at afbryde menuen.</p>	<p>Lysringen blinker grønt 1 gang, og vandudløbet startes</p> <p>Vandudløbet stopper Vandudløbet starter</p> <p>Lysringen blinker 3 gange grønt</p> <p>Lysringen blinker 1 gang violet</p>
	<p>F2 - kalibrering, se ill. [6]</p> <ul style="list-style-type: none"> - Bekræft valget ved at trykke på tasterne - / + samtidig. - Drej ringen mod uret, og indstil den minimale gennemstrømning. => Bekræft gennemstrømningen ved at trykke på tasterne - / + samtidig. - Drej ringen med uret, og indstil den maksimale gennemstrømning. => Bekræft gennemstrømningen ved at trykke på tasterne - / + samtidig. - Drej ringen, mål vandets temperatur, og indstil til 23 °C. => Bekræft 23 °C ved at trykke på tasterne - / + samtidig. - Drej ringen, mål vandets temperatur, og indstil til 42 °C. => Bekræft 42 °C ved at trykke på tasterne - / + samtidig. <p>Indstillingerne gemmes, og menuen forlades.</p> <p>Tryk på tasten start/stop og holde den inde for at afbryde menuen.</p>	<p>Lysringen blinker grønt 1 gang, og vandudløbet startes</p> <p>Lysringen blinker 1 gang grønt</p> <p>Lysringen blinker 1 gang grønt</p> <p>Lysringen blinker 1 gang grønt</p> <p>Lysringen blinker 3 gange grønt</p> <p>Lysringen blinker 1 gang violet</p>
 	<p>F3 - Tilmeld ekstra digital controller</p> <ul style="list-style-type: none"> - Bekræft valget ved at trykke på tasterne - / + på den eksisterende digitale controller samtidig - Tryk på tasterne på den ekstra digitale controller samtidig for at tilmelde den - Når der trykkes på tasterne - / + på den eksisterende digitale controller samtidig, gemmes det valgte, og menuen afsluttes. <p>F3 - Afmeld ekstra digital controller</p> <ul style="list-style-type: none"> - Bekræft valget ved at trykke på tasterne - / + på den eksisterende digitale controller samtidig - Når der trykkes på tasterne - / + på den eksisterende digitale controller samtidig, gemmes det valgte, og menuen afsluttes. <p>Tryk på tasten start/stop og hold den inde for at afbryde menuen.</p>	<p>Lysringen blinker 1 gang grønt</p> <p>Lysringen blinker 1 gang grønt</p> <p>Lysringen blinker 3 gange grønt</p> <p>Lysringen blinker 1 gang grønt</p> <p>Lysringen blinker 3 gange grønt</p> <p>Lysringen blinker 1 gang violet</p>

Vedligeholdelse

Kontrollér alle dele, rens dem, udskift dem om nødvendigt.



Afbryd spændingsforsyningen!

Luk for koldt- og varmtvandstilførslen.

Adskil alle stikforbindelser, se ill. [6].

I. Udskiftning af batterierne i den digitale controller, se foldeside III, ill. [13].

Næsten afladede batterier vises med et forkortet signal fra lysringen, når der trykkes på en tast. Skift batterierne senest, når der ikke længere registreres noget signal.

Drej bunden af, og skift **alle batterier**, se den tekniske produktinformation for den digitale controller. Vær opmærksom på batteriernes polaritet!

Monteringen foretages i omvendte rækkefølge.

II. Udskiftning af batteriet i funktionsenheden, se ill. [14].

Et næsten afladet batteri vises med to korte vandstød. Batteriet skal udskiftes senest ti år efter ibrugtagning af funktionsenheden.

Vær opmærksom på batteriets polaritet!

Monteringen foretages i omvendte rækkefølge.

III. Mousseuren (13 220), se foldeside I.

Monteringen foretages i omvendte rækkefølge.

Service

Afbryd spændingsforsyningen og kontakt en autoriseret elinstallatør, eller send en e-mail til GROHES Service Hotline på adressen **TechnicalSupport-HQ@grohe.com**, hvis der opstår problemer under installationen.

Reserve dele

se foldeside I (* = specialtilbehør).

Pleje

Anvisninger vedrørende pleje af dette armatur findes i den vedlagte vedligeholdelsesvejledning.

Bortskaffelsesanvisning



Apparater med denne mærkning må **ikke** smides ud som almindeligt affald, men **skal** bortskaffes særskilt iht. de nationale forskrifter.

Batterier skal bortskaffes iht. gældende forskrifter!

Fejl	Årsag	Afhjælpning
Vandet løber ikke	<ul style="list-style-type: none">• Vandtilførslen er afbrudt• Stikforbindelsen har ikke kontakt, eller der er ingen netspænding	<ul style="list-style-type: none">- Åbn spærreventiler, forafspærringer- Sæt stikforbindelsen sammen, og opret spændingsforsyning
Vandmængden er for lille	<ul style="list-style-type: none">• Armaturets mousseur er snavset eller defekt• Funktionsenheden er ikke tilpasset lokale forhold	<ul style="list-style-type: none">- Udskift mousseuren, se kapitlet Vedligeholdelse- Kalibrering af funktionsenheden, se kapitlet Valgmenu
Vandet er for koldt/ varmt	<ul style="list-style-type: none">• Funktionsenheden er ikke tilpasset lokale forhold	<ul style="list-style-type: none">- Kalibrering af funktionsenheden, se kapitlet Valgmenu
Virker ikke	<ul style="list-style-type: none">• Der er ingen spændingsforsyning til funktionsenheden• Controlleren er ikke klar	<ul style="list-style-type: none">- Opret spændingsforsyning via netdelen- Isæt batterier
Controlleren blinker hvidt	<ul style="list-style-type: none">• Den digitale controller er uden for rækkevidde	<ul style="list-style-type: none">- Mindsk afstanden, eller anvend sender-/ modtagerenheden (36 356), der fås som specialtilbehør



Sikkerhetsinformasjon



Skadede strømledninger representerer fare og må unngås. Ved skade må strømledningen skiftes ut av produsenten, produsentens kundeservice eller av tilsvarende kvalifisert fagpersonell.

- Må bare installeres i frostsikre rom.
- Strømforsyningsenheten (ekstrautstyr) er utelukkende egnet til bruk i lukkede rom.
- Støpselet må **ikke** utsettes for direkte eller indirekte vannsprut i forbindelse med rengjøring.
- Strømforsyningen må kunne kobles separat.
- Avstanden mellom digitalkontroller og funksjonsenhet må være maks. 5 meter.

Bruksområde

Kan brukes med:

- Trykkmagasiner

Må **ikke** brukes med:

- Termisk styrte varmtvannsberedere
- Hydraulisk styrte varmtvannsberedere
- Trykkuløse magasiner (åpne varmtvannsberedere)

Tekniske data

- Dynamisk trykk:
 - min. 0,1 MPa
 - anbefalt 0,2 - 0,5 MPa
- Driftstrykk maks. 1,0 MPa
- Kontrolltrykk 1,6 MPa

Ved statisk trykk over 0,5 Mpa monteres en trykkreduksjonsventil.

Unngå store trykkdifferanser mellom kaldt- og varmtvannstilkoblingen!

- Gjennomstrømning ved 0,3 Mpa dynamisk trykk: ca. 9 l/min
- Temperatur varmtvannsinngang: min. 50 °C - maks. 80 °C
- Anbefalt (energisparing): 60 °C
- Strømforsyning: 230 V AC / 50/60 Hz
- Effektopptak: 9 VA
- Radiofrekvens: 2,4332 GHz
- Sendeeffekt: < 1 mW
- Nødstrømtilførsel: 6 V-litiumbatteri (type CR-P2)
- Batteri digitalkontroller:
 - 3x 3 V-lithium-batterier (type CR 2450)
- Automatisk sikkerhetsutkobling (fabrikkinstilling): 60 s
- Sikkerhetssperre: 42 °C
- Beskyttelsestype:
 - Funksjonsenhet IP 40
 - Batteriboks IP 59K
 - Digitalkontroller IP X5
- Vanntilkobling kaldt – høyre/varmt – venstre

Elektriske kontrolldata

- Programvareklasse: B
- Forurensningsklasse: 2
- Tillatt støtspenning 2500 V
- Temperatur ved kuletrykkkontroll: 100 °C

Kontrollen med hensyn til elektromagnetisk kompatibilitet (støyutslippskontroll) er utført med merkespenning og merkestrøm.

Godkjenning og samsvar



Dette produktet er i samsvar med kravene i de respektive EU-direktivene.

Samsvarserklæringen kan bestilles fra følgende adresse:

GROHE Deutschland Vertriebs GmbH

Zur Porta 9
D-32457 Porta Westfalica

Elektroinstallasjon



Elektroinstallasjon må kun utføres av godkjent elektroinstallatør. Overhold forskriftene i henhold til IEC 364-7-7011984 (tilsv. VDE 0100 del 701) samt alle nasjonale og lokale forskrifter!

Grovinstallasjon

Pass på ved installasjon:

- Funksjonsenheten må være tilgjengelig for vedlikehold.
- Funksjonsenheten må **ikke** monteres med lokket pekende nedover.
- For tilkobling av funksjonsenheten til strømforsyningen og til sende-/mottaksenheten må det brukes en ledekanale.
- Kontakten og sende-/mottaksenheten må være tilgjengelige. Klargjør monteringsveggen på forhånd, se måltegningen på utbrettside I.

Monter funksjonsenhet, se utbrettside II, bilde [1] til [7].

Vær forsiktig når du trykker på lokket, se ill. [2].

1. Sett på lokket til funksjonsenheten og slissen for rørlørdningen, samt ledekanalen, se ill. [1].
2. Legg utgangsstuss for blandevann til armaturen.

Det må ikke loddes ved tilkoblinger!

Spyle funksjonsenheten

! Før spyling må funksjonsenheten **ikke** settes under spenning, ettersom den er åpnet i leveringstilstand.

Spyl rørlørdningen grundig før og etter installasjon (overhold EN 806)!

Installasjon

Montering av utløp, se utbrettside II, ill. [8] til [10].

Innbygging av utløpsdeler (65 807), se utbrettside I.

Isoler fotdelen!

Innsetting av batterier i den digitale kontrolleren, se Teknisk produktinformasjon for digitalkontrolleren. Husk batteripolene!

Den digitale kontrolleren er tilkoblet funksjonsenheten ved fabrikk.

Feste av digitalkontrolleren, se Teknisk produktinformasjon for digitalkontrolleren.

Når du trekker av filmen for klebefolien må folien herdes i 24 timer før digitalkontrolleren tas i bruk før første gang.

Åpne kaldt- og varmtvannstilførselen, og kontroller at koblingene er tette. Vannet strømmer til det er strømforsyning.

Koble batteriboks til funksjonsenheten, se ill. [11].
Tilfør spenning med bruk av støpsel 65 790, se utbrettside I.
 Med skjøteledningen, ekstrautstyr (Order no. 47 727) kan strømledningen forlenges. Maks to skjøteledninger kan kobles sammen (maks. 6 m)
 Med bruk av ekstrautstyr for sender- / mottakerenheten (Order no.: 36 356), kan man oppnå bedre mottak og termisk desinfeksjon.







Ca. 10 sekunder etter at strømmen er slått på kommer det to korte vannstøt og tastene på digitalkontrolleren blir satt ut av funksjon i 60 sekunder!

Tilpass armaturen til de lokale forholdene, se kapittel **Meny digitalkontroller, F2 - Kalibrering**.



Innstillinger ved strømbrytning/batteribytte

Brukerinnstillinger forblir lagret i funksjonsenheten selv etter batteribytte eller strømbrytning.

Bruk av digitalkontroller, se utbrettside II, ill. [12].

Knapp/ tast	Beskrivelse	Visning
	Start/Stopp-tast Starter og stopper vannstrømmen med lagret temperatur og mengde.	Temperaturen vises med lysringen.
	Pausetast Avbryter vannstrømmen. Ved å trykke på tasten en gang til innenfor 30 sekunder fortsetter driften med de sist valgte innstillingene. Temperaturer over 42 °C blir ikke lagret.	
	Temperaturtast Starter vannstrømmen og stiller inn vanntemperaturen lavere eller høyere. Visning ved oppnådd maksimumstemperatur Visning ved oppnådd minimumstemperatur	Temperaturen vises med lysringen. Lysringen blinker rødt tre ganger Lysringen blinker blått tre ganger
	Overskridelse av sikkerhetssperren Ved nådd sikkerhetssperre (fabrikkinnstilling 42 °C), trykk på tasten i 1 sekund, slipp og trykk på nytt i 1 sekund.	Lysringen blinker tre ganger ved nådd sikkerhetssperre i fargen til den innstilte temperaturen.
	Stille inn vannmengde Ved å dreie med klokken starter armaturen og gjennomstrømningen stilles høyere. Ved dreie mot klokken blir gjennomstrømningen redusert til armaturen bytter til Pausemodus.	Endre gjennomstrømning
	Lagringsfunksjon Ved rennende vann lagres den aktuelle temperaturen og mengden ved å trykke på og holde nede tasten. Temperaturer over 42 °C blir ikke lagret.	Lysringen blinker tre ganger, og vanngjennomstrømningen blir kort avbrutt
	Rengjøringsmodus Når det ikke strømmes vann, kan du aktivere rengjøringsmodus ved samtidig å trykke på og holde begge tastene i 2 minutter. I løpet av rengjøringsmodus fungerer ikke tastene. Du avbryter innenfor de 2 minuttene ved å trykke på og holde nede begge tastene.	Lysringen blinker fiolett tre ganger Lysringen blinker ved bekreftelse fiolett en gang Lysringen blinker fiolett tre ganger

Meny for digitalkontroller, se utbrettside II, ill. [12].

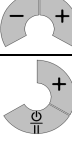
Knapp/ tast	Beskrivelse	Visning
	<p>Start av meny (Bare når det ikke renner vann) Velg og bekreft ved å trykke samtidig på tastene -/+</p> <ul style="list-style-type: none"> • F1 - Automatisk fylling/sikkerhetsutkobling <p>Velg av flere meny punkter ved å dreie på ringen:</p> <ul style="list-style-type: none"> • F2 - Kalibrering • F3 - Koble til/fra en ekstra digitalkontroller <p>Gå ut av menyen ved å trykke på og holde nede tasten Start/Stopp eller etter at det er gått 3 minutter.</p>	<p>Lysringen blinker rødt en gang</p> <p>Lysringen blinker rødt to ganger Lysringen blinker rødt tre ganger</p> <p>Lysringen blinker fiolett en gang</p>
	<p>F1 - Automatisk fylling/sikkerhetsutkobling</p> <ul style="list-style-type: none"> - Velg og bekreft ved å trykke samtidig på tastene -/+. - Stopp vannstrøm/tidsmåler ved å dreie ringen mot klokken. - Start vannstrøm/tidsmåler ved å dreie ringen med klokken. - Ved samtidig å trykke på tastene - / + lagres fyllmengden og du går ut av menyen. <p>Avslutt menyen ved å trykke på og holde tasten Start/Stopp.</p>	<p>Lysringen blinker grønt en gang og vannstrømmen starter Vannstrømmen stopper Vannstrømmen starter Lysringen blinker grønt tre ganger</p> <p>Lysringen blinker fiolett en gang</p>
	<p>F2 - Kalibrering, se ill. [6]</p> <ul style="list-style-type: none"> - Velg og bekreft ved å trykke samtidig på tastene -/+. - Drei ringen mot klokken og fastsett minimum gjennomstrømning. => Bekreft gjennomstrømning ved å trykke samtidig på tastene -/+. - Drei ringen med klokken og fastsett maksimal gjennomstrømning. => Bekreft gjennomstrømning ved å trykke samtidig på tastene -/+. - Drei ringen, mål vanntemperaturen og still inn til 23 °C. => Bekreft 23 °C ved å trykke samtidig på tastene -/+. - Drei ringen, mål vanntemperaturen og still inn til 42 °C. => Bekreft 42 °C ved å trykke samtidig på tastene -/+. <p>Innstillingene blir lagret og du går ut av menyen.</p> <p>Avslutt menyen ved å trykke på og holde tasten Start/Stopp.</p>	<p>Lysringen blinker grønt en gang og vannstrømmen starter</p> <p>Lysringen blinker grønt en gang</p> <p>Lysringen blinker grønt en gang</p> <p>Lysringen blinker grønt en gang</p> <p>Lysringen blinker grønt tre ganger</p> <p>Lysringen blinker fiolett en gang</p>
	<p>F3 – Legg inn en ekstra digitalkontroller</p> <ul style="list-style-type: none"> - Velg og bekreft ved å trykke samtidig på tastene -/+ på den tilgjengelige digitalkontrolleren - Trykk på tastene på den ekstra digitalkontrolleren samtidig for å legge den inn - Trykk samtidig på tastene -/+ på den tilgjengelige digitalkontrolleren for å lagre valget og gå ut av menyen. <p>F3 – Koble fra en ekstra digitalkontroller</p> <ul style="list-style-type: none"> - Velg og bekreft ved å trykke samtidig på tastene -/+ på den tilgjengelige digitalkontrolleren - Trykk samtidig på tastene - / + på den tilgjengelige digitalkontrolleren for å lagre valget og gå ut av menyen. <p>Avslutt menyen ved å trykke på og holde på tasten Start/Stopp.</p>	<p>Lysringen blinker grønt en gang</p> <p>Lysringen blinker grønt en gang</p> <p>Lysringen blinker grønt tre ganger</p> <p>Lysringen blinker grønt en gang</p> <p>Lysringen blinker grønt tre ganger</p> <p>Lysringen blinker fiolett en gang</p>

Vedlikehold

Kontroller alle delene, rengjør og skift eventuelt ut.



Slå av strømforsyningen!

Steng kaldt- og varmtvannstilførselen.

Koble fra alle kontakter, se ill. [6].

I. Bytte batteri på digitalkontrolleren, se ill. [13].

Batterier som er utladet vises ved kortere signaler på lysringen etter trykk på en tast. Batterier må byttes senest når det ikke lenger oppfattes et signal.

Skrud av underdelen og bytt **alle batteriene**, se Teknisk produktinformasjon for digitalkontrolleren. Husk batteripolene!

Monter i motsatt rekkefølge.

II. Bytte av batterier på funksjonsenheten, se ill. [14].

Batterier som allerede er utladet vises ved to korte vannstøt.

Skift ut batteriet senest 10 år etter at funksjonsenheten er tatt i bruk.

Husk batteripolene!

Monter i motsatt rekkefølge.

III. Mousseuren (13 220), se utbrettside I.

Monter i motsatt rekkefølge.

Service

Har du problemer under installasjon, slå av strømmen og kontakt en godkjent installatør eller send en e-post til GROHEs kundetjeneste på TechnicalSupport-HQ@grohe.com.

Reservedeler

Se utbrettside I (* = spesialtilbehør).

Pleie

Informasjon om pleie av denne armaturen finnes i vedlagte pleieveiledning.

Informasjon om kassering



Produkter som har denne klassifiseringen skal **ikke** kastes sammen med husholdningsavfall. De **må** leveres til kildesortering i henhold til gjeldende nasjonale forskrifter.

Batteriene må kastes i henhold til gjeldende forskrifter!

Feil	Årsak	Tiltak
Vannet renner ikke	<ul style="list-style-type: none">• Vanntilførselen er brutt• Det er ikke kontakt i støpselet eller det er ikke nettspenning.	<ul style="list-style-type: none">- Åpne stengeventilene og forsperrere- Sett i støpselet og slå på strømmen
Vannmengden er for liten	<ul style="list-style-type: none">• Armaturens mousseur er skitten eller defekt• Funksjonsenheten er ikke tilpasset lokale forhold	<ul style="list-style-type: none">- Skift ut mousseuren, se kapittel Vedlikehold- Kalibrering av funksjonsenheten, se kapittel Meny
Forkaldt/forvarmtvann	<ul style="list-style-type: none">• Funksjonsenheten er ikke tilpasset lokale forhold	<ul style="list-style-type: none">- Kalibrer funksjonsenheten, se kapittel Meny
Virker ikke	<ul style="list-style-type: none">• Funksjonsenheten har ingen strømtilførsel• Kontrolleren er ikke klar	<ul style="list-style-type: none">- Opprett strømforsyningen- Innsetting av batterier
Kontrolleren blinker hvitt	<ul style="list-style-type: none">• Digitalkontroller utenfor rekkevidde	<ul style="list-style-type: none">- Gjør avstanden mindre eller benytt spesialtilbehør Sender/mottakerenhet 36 356.



Turvallisuusohjeet



Vioittuneet sähkökaapelit aiheuttavat vaaraa. Jos virransyöttöjohto on vaurioitunut, siinä tapauksessa valmistajan tai tämän valtuuttaman huoltoasentajan tai muun pätevän henkilön tulee vaihtaa se uuteen.

- Asennuksen saa tehdä vain pakkaselta suojatuissa tiloissa.
- Valinnainen verkkolaite on tarkoitettu yksinomaan sisätiloissa käytettäväksi.
- Puhdistuksen yhteydessä pistoliittimen päälle ei saa ruiskuttaa suoraan tai epäsuoraan vettä.
- Virransyötön täytyy olla erikseen kytkettävä.
- Digitaalisen ohjaimen ja toimintayksikön keskinäinen etäisyys saa olla enintään 5 metriä.

Käyttöalue

Käyttö on mahdollista:

- painevaraajien kanssa

Käyttö ei ole mahdollista:

- lämpöohjattujen läpivirtauskuumentimien kanssa
- hydraulisesti ohjattujen läpivirtauskuumentimien kanssa
- paineettomien säiliöiden (avoimien lämminvesiboilerin) kanssa

Tekniset tiedot

- Virtauspaine:
 - min. 0,1 MPa
 - suositus 0,2 - 0,5 MPa
- Käyttöpaine enint. 1,0 MPa
- Koepaine 1,6 MPa

Asenna paineenalennusventtiili, jos lepopaineet ovat yli 0,5 MPa.

Suurempia paine-eroja kylmä- ja lämminvesiliitännän välillä on vältettävä!

- Läpivirtaus, kun virtauspaine on 0,3 MPa: n. 9 l/min
- Lämpötila lämpimän veden tulossa: min. 50 °C - maks. 80 °C
- Suositus (energian säästämiseksi): 60 °C
- Virransyöttö: 230 V AC, 50/60 Hz
- Ottoteho: 9 VA
- Radiosignaaliataajuus: 2,4332 GHz
- Lähetysteho: < 1 mW
- Hätävirtalähde: 6 V litiumparisto (tyyppi CR-P2)
- Digitaalisen ohjaimen paristo:
 - 3x 3 V:n litiumparistot (tyyppi CR 2450)
- Automaattinen turvakatkaisu (tehdasasetus): 60 s
- Turvasalpa: 42 °C
- Suojauslaji:
 - toimintayksikkö IP 40
 - paristokotelo IP 59K
 - digitaalinen ohjain IP X5
- Vesiliitäntä kylmä - oikealla / lämmin - vasemmalla

Sähköiset tarkastustiedot

- Ohjelmistoluokka: B
 - Likaantumistaso: 2
 - Nimellinen syöksyjännite: 2500 V
 - Brinellin kovuuskokeen lämpötila: 100 °C
- Sähkömagneettisen mukautuvuuden tarkastus (häiriösäteilyn tarkastus) on tehty nimellisjännitteellä ja nimellisvirralla.

Hyväksyntä ja vaatimustenmukaisuus



Tämä tuote vastaa asianomaisten EU-direktiivien vaatimuksia.

Vaatimustenmukaisuusvakuutukset voit tilata seuraavasta osoitteesta:

GROHE Deutschland Vertriebs GmbH

Zur Porta 9

D-32457 Porta Westfalica

Sähköasennukset



Sähköasennukset saa suorittaa ainoastaan valtuutettu sähköasentaja! Tällöin on noudatettava IEC 364-7-701 1984:n (vast. VDE 0100 osa 701) mukaisia määräyksiä sekä kaikkia maakohtaisia ja paikallisia määräyksiä!

Alkutoimet

Huomioi asennuksessa:

- Toimintayksikköön täytyy päästä huolto varten käsiksi.
- Toimintayksikköä ei saa asentaa kansi alaspäin.
- Toimintayksiköstä verkkolaitteeseen ja lähetin-/vastaanotinyksikköön johtavaa yhteyttä varten täytyy käyttää kaapeliputkea.
- Pistoliittimiin ja lähetin-/vastaanotinyksikköön täytyy voida päästä käsiksi.

Valmistelemme asennusseinä, huomaa mittapiirros kääntöpuolen sivulla I.

Asenna toimintayksikkö, ks. kääntöpuolen sivu II, kuva [1] - [7].

Huomaa kannen merkintä, ks. kuva [2].

1. Tee reiät toimintayksikköä varten ja roliot vesiputkia ja kaapeliputkia varten, ks. kuva [1].
2. Asenna hanaan johtava sekoitetun veden lähtö.

Liitosta ei saa juottaa!

Toimintayksikön huuhdeltu

- ! **Älä** syötä ennen huuhdelun suorittamista jännitettä toimintayksikölle, koska se on toimitustilassa auki.

Huuhdtele putkistot huolellisesti ennen ja jälkeen asennuksen (EN 806 huomioitava)!

Asennus

Asenna juoksuputki, ks. kääntöpuolen sivu II, kuva [8] - [10].

Asenna vipupohjaventtiili (65 807), ks. kääntöpuolen sivu I.

Tiivistä tulpan reuna!

Paristojen asennus digitaalisen ohjaimen, ks. digitaalisen ohjaimen tekniset tuotetiedot. Huomaa paristojen oikea napaisuus!

Digitaalinen ohjain on rekisteröity tehtaalla toimintayksikölle.

Digitaalisen ohjaimen kiinnittäminen, ks. digitaalisen ohjaimen tekniset tuotetiedot.







Tarrakalvon täytyy antaa kovettua 24 tuntia ennen kuin vedät digitaalisen ohjaimen irti ensimmäisen kerran.

Vaa kylmän ja lämpimän veden tulo ja tarkasta liitäntöjen tiiviys. Vesi virtaa, kunnes virransyöttö on saatu kytkettyä.



Liitä paristokotelo toimintayksikköön, ks. kuva [11].
Kytke virransyöttö pistokkeella varustetun verkkolaitteen 65 790 välityksellä, ks. kääntöpuolen sivu I. Lisätarvikkeena saatavalla jatkojohdolla (tilausnumero: 47 727) voidaan pidentää liitäntäjohtoa. Jatkojohtoja saa yhdistää toisiinsa korkeintaan kaksi kappaletta (maks. 6m).
 Lisätarvikkeena saatavan lähetin-/vastaanotinyksikön (tilausnumero: 36 356) avulla voidaan parantaa vastaanottoa

ja suorittaa lämpödesinfiointi.
 Noin 10 sekuntia virransyötön kytkemisen jälkeen tapahtuu kaksi lyhyttä vesipulssia ja ohjaimen näppäimet ovat sitten 60 sekuntia poissa toiminnasta!
 Hana täytyy mukauttaa paikallisille olosuhteille, ks. luku **Digitaalisen ohjaimen valintavalikko, F2 - Kalibrointi**.
Asetukset virtakatkoksen/paristonvaihdon yhteydessä

Digitaalisen ohjaimen käyttö, ks. kääntöpuolen sivu II, kuva [12].

Näppäin	Kuvaus	Visualisointi
	Käynnistys-/pysäytysnäppäin Käynnistää ja lopettaa veden virtauksen muistiin tallennetulla lämpötilalla ja vesimäärällä.	Lämpötila näytetään valorenkaalla
	Taukonäppäin Keskeyttää veden virtauksen. Painamalla uudelleen näppäintä 30 sekunnin kuluessa toiminta jatkuu viimeksi valituilla asetuksilla. Yli 42 °C lämpötiloja ei tallenneta muistiin.	
	Lämpötilanäppäimet Veden virtauksen käynnistäminen ja veden lämpötilan laskeminen tai nostaminen. Näyttö saavutettaessa maksimilämpötila Näyttö saavutettaessa minimilämpötila	Lämpötila näytetään valorenkaalla Valorengas vilkkuu 3x punaisena Valorengas vilkkuu 3x sinisenä
	Turvasalvan ylitys Kun turvasalpa (tehdasasetus 42 °C) on saavutettu, paina näppäintä 1 sekunnin ajan, vapauta näppäin ja paina sitä sitten uudelleen 1 sekunnin ajan.	Valorengas vilkkuu asetetun lämpötilan värisenä 3x, kun turvasalpa on saavutettu
	Vesimäärän säätö Kääntäminen myötäpäivään käynnistää hanan ja säätää läpivirtauksen suuremmaksi. Kääntäminen vastapäivään vähentää läpivirtausta, kunnes hana vaihtaa taukotilaan.	Läpivirtauksen muutos
	Tallennustoiminto Näppäimen pitäminen painettuna veden juostessa tallentaa nykyisen lämpötilan ja määrän. Yli 42 °C lämpötiloja ei tallenneta muistiin.	Valorengas vilkkuu 3x vihreänä ja veden virtaus keskeytyy hetkeksi
	Puhdistushuoltotila Kun vesi ei virtaa, molempien näppäimien pitäminen painettuna samanaikaisesti aktivoi puhdistushuoltotilan 2 minuutiksi. Puhdistushuoltotilan aikana näppäimet ovat poissa toiminnasta. Keskeytys 2 minuutin sisällä pitämällä molempia näppäimiä samanaikaisesti painettuina.	Valorengas vilkkuu 3x violettina Valorengas vilkkuu painettaessa 1x violettina Valorengas vilkkuu 3x violettina

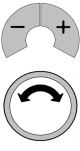
Digitaalisen ohjaimen valintavalikko, ks. kääntöpuolen sivu II, kuva [12].

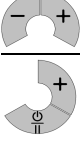
Näppäin	Kuvaus	Visualisointi
	<p>Valintavalikon käynnistys (vain kun vesi ei virtaa) Valinta pitämällä molempia näppäimiä - / + samanaikaisesti painettuina:</p> <ul style="list-style-type: none"> • F1 - Automaattinen täyttö/turvakatkaisu <p>Muiden valikkokohtien valinta rengasta kääntämällä:</p> <ul style="list-style-type: none"> • F2 - Kalibrointi • F3 - Ylimääräisen digitaalisen ohjaimen rekisteröinti / rekisteröinnin peruutus <p>Valintavalikosta poistutaan pitämällä näppäintä Käynnistys/pysäytys painettuna tai 3 minuutin kuluttua.</p>	<p>Valorengas vilkkuu 1x punaisena</p> <p>Valorengas vilkkuu 2x punaisena Valorengas vilkkuu 3x punaisena</p> <p>Valorengas vilkkuu 1x violetina</p>
	<p>F1 - Automaattinen täyttö/turvakatkaisu</p> <ul style="list-style-type: none"> - Vahvista valinta painamalla samanaikaisesti näppäimiä - / +. - Veden virtauksen / ajanmittarin pysäytys kääntämällä rengasta vastapäivään. - Veden virtauksen / ajanmittarin käynnistys kääntämällä rengasta myötäpäivään. - Näppäimien - / + samanaikainen painaminen tallentaa täyttömäärän ja valikosta poistutaan. <p>Valikon keskeytys pitämällä näppäintä Käynnistys/pysäytys painettuna.</p>	<p>Valorengas vilkkuu 1x vihreänä ja veden virtaus käynnistyy Veden virtaus loppuu</p> <p>Veden virtaus käynnistyy</p> <p>Valorengas vilkkuu 3x vihreänä</p> <p>Valorengas vilkkuu 1x violetina</p>
	<p>F2 - Kalibrointi, ks. kuva [6]</p> <ul style="list-style-type: none"> - Vahvista valinta painamalla samanaikaisesti näppäimiä - / +. - Käännä rengasta vastapäivään ja määritä vähimmäislämpövirtaus. => Vahvista läpivirtaus painamalla samanaikaisesti näppäimiä - / +. - Käännä rengasta myötäpäivään ja määritä enimmäislämpövirtaus. => Vahvista läpivirtaus painamalla samanaikaisesti näppäimiä - / +. - Käännä rengasta, mittaa veden lämpötila ja säädä 23 °C. => Vahvista 23 °C painamalla samanaikaisesti näppäimiä - / +. - Käännä rengasta, mittaa veden lämpötila ja säädä 42 °C. => Vahvista 42 °C painamalla samanaikaisesti näppäimiä - / +. <p>Asetukset tallennetaan ja valikosta poistutaan.</p> <p>Valikon keskeytys pitämällä näppäintä Käynnistys/pysäytys painettuna.</p>	<p>Valorengas vilkkuu 1x vihreänä ja veden virtaus käynnistyy</p> <p>Valorengas vilkkuu 1x vihreänä</p> <p>Valorengas vilkkuu 1x vihreänä</p> <p>Valorengas vilkkuu 1x vihreänä</p> <p>Valorengas vilkkuu 3x vihreänä</p> <p>Valorengas vilkkuu 1x violetina</p>
	<p>F3 - Ylimääräisen digitaalisen ohjaimen rekisteröinti</p> <ul style="list-style-type: none"> - Vahvista valinta painamalla samanaikaisesti näppäimiä - / + käytössä olevassa digitaalisessa ohjaimessa - Paina ylimääräisen digitaalisen ohjaimen näppäimiä samanaikaisesti, jotta saat rekisteröityä sen - Näppäimien - / + samanaikainen painaminen käytössä olevassa digitaalisessa ohjaimessa tallentaa valinnan ja valikosta poistutaan. <p>F3 - Ylimääräisen digitaalisen ohjaimen rekisteröinnin peruutus</p> <ul style="list-style-type: none"> - Vahvista valinta painamalla samanaikaisesti näppäimiä - / + käytössä olevassa digitaalisessa ohjaimessa - Näppäimien - / + samanaikainen painaminen käytössä olevassa digitaalisessa ohjaimessa tallentaa valinnan ja valikosta poistutaan. <p>Valikon keskeytys pitämällä näppäintä Käynnistys/pysäytys painettuna.</p>	<p>Valorengas vilkkuu 1x vihreänä</p> <p>Valorengas vilkkuu 1x vihreänä</p> <p>Valorengas vilkkuu 3x vihreänä</p> <p>Valorengas vilkkuu 1x vihreänä</p> <p>Valorengas vilkkuu 3x vihreänä</p> <p>Valorengas vilkkuu 1x violetina</p>

Huolto

Tarkasta ja puhdista kaikki osat, vaihda tarvittaessa uusiin.



Katkaise virransyöttö!

Sulje kylmän ja lämpimän veden tulo hanalle.

Irrota kaikki pistoliitokset, ks. kuva [6].

I. Vaihda digitaalisen ohjaimen paristot, ks. kuva [13].

Lähes tyhjentyneistä paristoista ilmoitetaan valorenkaan lyhennetyillä signaaleilla jonkin näppäimen painamisen jälkeen. Paristojen vaihto viimeistään silloin, kun mitään signaaleita ei ole enää havaittavissa.

Irrota pohja ja vaihda **kaikki paristot**, ks. digitaalisen ohjaimen tekniset tuotetiedot. Huomaa paristojen oikea napaisuus!

Osat asennetaan päinvastaisessa järjestyksessä.

II. Vaihda toimintayksikön paristo, ks. kuva [14].

Kaksi lyhyttä vesipulssia ilmoittaa lähes tyhjistä paristosta.

Vaihda paristo viimeistään 10 vuoden kuluttua toimintayksikön käyttöönotosta.

Huomaa pariston oikea napaisuus!

Osat asennetaan päinvastaisessa järjestyksessä.

III. Poresuutin (13 220), ks. kääntöpuolen sivu I.

Osat asennetaan päinvastaisessa järjestyksessä.

Huolto

Jos asennuksessa ilmenee ongelmia, katkaise virransyöttö ja käänny ammattiasentajan puoleen tai ota sähköpostitse yhteyttä GROHE-tehtaan Service Hotlineen osoitteeseen TechnicalSupport-HQ@grohe.com.

Varaosat

ks. kääntöpuolen sivu I (* = lisätarvike).

Hoito

Tämän laitteen hoitoa koskevat ohjeet on annettu mukana olevassa hoito-oppaassa.

Hävitysohjeet



Tällä tunnuksella varustetut laitteet **eivät** kuulu talousjätteiden joukkoon, vaan ne **täytyy** hävittää erikseen maakohtaisten määräysten mukaan.

Hävitä paristot maakohtaisten määräysten mukaan!

Häiriö	Syy	Korjaus
Vesi ei virtaa	<ul style="list-style-type: none">Vedentulo katkennutPistoliitin ilman kosketusta tai ei verkkojännitettä	<ul style="list-style-type: none">Avaa sulkuventtiilit, katkaisimetYhdistä pistoliitin ja kytke virransyöttö
Vesimäärä liian vähäinen	<ul style="list-style-type: none">Hanan poresuutin likainen tai rikkiToimintayksikkö ei mukautettu paikallisille olosuhteille	<ul style="list-style-type: none">Vaihda poresuutin, ks. luku HuoltoKalibroi toimintayksikkö, ks. luku Valintavalikko
Vesi liian kylmää/lämmintä	<ul style="list-style-type: none">Toimintayksikkö ei mukautettu paikallisille olosuhteille	<ul style="list-style-type: none">Kalibroi toimintayksikkö, ks. luku Valintavalikko
Ei toimi	<ul style="list-style-type: none">Ei toimintayksikön virransyöttöäOhjain ei valmis	<ul style="list-style-type: none">Kytke virransyöttö verkkolaitteen välitykselläAsenna paristot
Ohjain vilkkuu valkoisena	<ul style="list-style-type: none">Digitaalinen ohjain toimintasäteen ulkopuolella	<ul style="list-style-type: none">Vähennä etäisyyttä tai käytä lisätarvikkeena saatavaa lähetin-/vastaanotinyksikköä 36 356



Informacje dotyczące bezpieczeństwa



Należy unikać zagrożeń wynikających z uszkodzenia przewodu zasilającego. W przypadku uszkodzenia przewodu zasilającego powinien on zostać wymieniony przez producenta, jego dział obsługi klienta lub odpowiednio przeszkoloną osobę.

- Montaż można wykonać tylko w pomieszczeniach zabezpieczonych przed mrozem.
- Opcjonalny zasilacz sieciowy jest przystosowany wyłącznie do użytku w pomieszczeniach zamkniętych.
- Podczas czyszczenia złącze wtykowe **nie** może zetknąć się bezpośrednio lub pośrednio z wodą.
- Wymagane jest osobno włączane zasilanie elektryczne.
- Odstęp pomiędzy cyfrowym kontrolerem a jednostką funkcyjną może wynosić maks. 5 metrów.

Zakres stosowania

Można używać z:

- Podgrzewaczami ciśnieniowymi

Nie jest możliwa eksploatacja z:

- Sterowanymi termicznie podgrzewaczami przepływowymi
- Sterowanymi hydraulicznie podgrzewaczami przepływowymi
- Podgrzewaczami beciśnieniowymi (otwartymi podgrzewaczami wody)

Dane techniczne

- Ciśnienie przepływu:
 - min. 0,1 MPa
 - zalecane 0,2 - 0,5 MPa
- Ciśnienie robocze maks. 1,0 MPa
- Ciśnienie kontrolne 1,6 MPa

Jeżeli ciśnienie statyczne przekracza 0,5 MPa, należy wmontować reduktor ciśnienia.

Należy unikać większych różnic ciśnienia między wodą zimną a ciepłą!

- Natężenie przepływu przy ciśnieniu przepływu 0,3 MPa: ok. 9 l/min
- Temperatura na doprowadzeniu ciepłej wody: min. 50 °C - maks. 80 °C
- Zalecana (energooszczędna): 60 °C
- Napięcie zasilania: 230 V AC, 50/60 Hz
- Pobór mocy: 9 VA
- Częstotliwość radiowa: 2,4332 GHz
- Moc nadawcza: < 1 mW
- Zasilanie awaryjne: bateria litowa 6 V (typ CR-P2)
- Bateria kontrolera cyfrowego:
 - baterie litowe 3 x 3 V (typ CR 2450)

- Automatyczny wyłącznik zabezpieczający (nastawa fabryczna): 60 s
- Blokada bezpieczeństwa: 42 °C
- Stopień ochrony:
 - jednostka funkcyjna IP 40
 - obudowa baterii IP 59K
 - kontroler cyfrowy IP X5
- Podłączenie wody zimna - str. prawa / ciepła - str. lewa

Elektryczne dane kontrolne

- Klasa oprogramowania: B
 - Stopień zabrudzenia: 2
 - Pomiarowe napięcie udarowe: 2500 V
 - Temperatura pomiaru twardości kulkowej: 100 °C
- Pomiar kompatybilności elektromagnetycznej (pomiar emisji zakłóceń) został przeprowadzony przy napięciu i prądzie pomiarowym.

Atesty i zgodność z normami



Wyrób odpowiada wymaganiom zawartym w odpowiednich dyrektywach UE.

Deklaracje zgodności można uzyskać pod następującym adresem:

GROHE Deutschland Vertriebs GmbH
Zur Porta 9
D-32457 Porta Westfalica

Instalacja elektryczna



Instalacja elektryczna może zostać wykonana wyłącznie przez wykwalifikowanego elektryka. Należy przy tym uwzględnić przepisy wg normy IEC 364-7-701-1984 (odp. VDE 0100 część 701), jak również wszystkie przepisy krajowe i lokalne!

Instalacja wstępna

Podczas instalacji przestrzegać następujących reguł:

- Należy zapewnić dostęp do jednostki funkcyjnej w celu przeprowadzenia czynności konserwacyjnych.
- Po zamontowaniu jednostki funkcyjnej jej pokrywa **nie** może być skierowana w dół.
- Do połączenia jednostki funkcyjnej do zasilacza i zespołu nadawczo-odbiorczego należy użyć rury ochronnej.
- Należy zapewnić dostęp do złączy wtykowych i zespołu nadawczo-odbiorczego.

Przygotować ścianę montażową, przestrzegać rysunku wymiarowego na stronie rozkładanej I.

Montaż jednostki funkcyjnej, zob. strona rozkładana II, rys. [1] do [7].

Przebiegać nadruku na pokrywie, zob. rys. [2].

1. Wykonać otwory dla jednostki funkcyjnej oraz rowki dla przewodów rurowych, jak również dla rury ochronnej, zob. rys. [1].
2. Zamontować do armatury wypływ wody mieszanej.

Wykonanie połączenia lutowanego nie jest dozwolone!

Przepłukać jednostkę funkcyjną

- Przed przepłukaniem jednostki funkcyjnej **nie** należy włączać pod napięcie, ponieważ jest ona dostarczana w stanie otwartym.

Przed instalacją i po niej dokładnie przepłukać przewody rurowe (przebiegać EN 806)!

Instalacja

Zamontowanie wylewki, zob. strona rozkładana II, rys. [8] do [10].

Zamontowanie zestawu odpływowego (65 807), zob. strona rozkładana I.

Uszczelnić kielich!

Zakładanie baterii do cyfrowego kontrolera, zob. informacja techniczna dot. cyfrowego kontrolera. Przestrzegać polaryzacji baterii!

Cyfrowy kontroler jest fabrycznie zarejestrowany w jednostce funkcyjnej.

Zamocowanie cyfrowego kontrolera, zob. informacja techniczna dot. cyfrowego kontrolera/przełącznika.

Przed pierwszym zdjęciem cyfrowego kontrolera folia klejąca musi schnąć przez 24 godziny.

Odkręcić zawory doprowadzenia zimnej i ciepłej wody oraz sprawdzić szczelność połączeń. Woda płynie do czasu podłączenia napięcia.

Podłączenie obudowy baterii do jednostki funkcyjnej,
zob. rys. [11].

Doprowadzanie napięcia przy użyciu zasilacza sieciowego z wtyczką 65 790, zob. strona rozkładana I.







Przewód przyłączeniowy można przedłużyć za pomocą przedłużacza (akcesoria, nr katalog.: 47 727). Można połączyć ze sobą maksymalnie dwa przedłużacze (maks. 6 m).

Za pomocą zespołu nadawczo-odbiorczego (akcesoria, nr katalog.: 36 356) można poprawić odbiór i przeprowadzić dezynfekcję termiczną.



Po około 10 sekundach od doprowadzenia napięcia wystąpią dwa krótkie impulsowe wypływy wody; przyciski cyfrowego kontrolera nie będą wówczas działały przez 60 sekund! Armaturę należy dostosować do lokalnych warunków, zob. rozdział **Menu wyboru cyfrowego kontrolera, F2 - Kalibracja.**

Ustawienia w przypadku braku napięcia / wymiany baterii
Zapisane w pamięci przez użytkownika ustawienia nie zostaną usunięte po zmianie baterii lub przerwie w zasilaniu jednostki funkcyjnej.

Obsługa cyfrowego kontrolera, zob. strona rozkładana II, rys. [12].

Przycisk	Opis	Sygnalizacja
	Przycisk Start/Stop Uruchamia i zatrzymuje przepływ wody z zapisanymi wartościami temperatury i ilości.	Temperatura jest wskazywana przez pierścień podświetlany
	Przycisk Pauza Przerywa przepływ wody. Ponowne naciśnięcie przycisku w ciągu 30 sekund umożliwia kontynuowanie działania przy użyciu ostatnio wybranych ustawień. Wartości temperatury powyżej 42 °C nie są zapisywane.	
	Przyciski temperatury Służą do uruchomienia przepływu wody i ustawienia niższej lub wyższej temperatury wody. Wskazanie osiągnięcia maksymalnej temperatury Wskazanie osiągnięcia minimalnej temperatury	Temperatura jest wskazywana przez pierścień podświetlany Pierścień podświetlany miga 3 razy w kolorze czerwonym Pierścień podświetlany miga 3 razy w kolorze niebieskim
42 °C 	Przekraczanie blokady bezpieczeństwa Po osiągnięciu blokady bezpieczeństwa (nastawa fabryczna 42 °C) naciskać przycisk przez 1 sekundę, zwolnić i ponownie naciskać przez 1 sekundę.	Podczas osiągania blokady bezpieczeństwa pierścień podświetlany miga 3 razy w kolorze odpowiadającym nastawionej temperaturze
	Ustawianie przepływu wody Obracanie w prawo umożliwia uruchomienie armatury i ustawienie większego przepływu. Obracanie w lewo zmniejsza przepływ do czasu przełączenia armatury do trybu Pauza.	Zmiana przepływu
	Funkcja zapisywania Naciśnięcie i przytrzymanie przycisku podczas przepływu wody umożliwia zapisanie aktualnych wartości temperatury i przepływu. Wartości temperatury powyżej 42 °C nie są zapisywane.	Pierścień podświetlany miga 3 razy w kolorze zielonym; przepływ wody zostaje na moment przerwany
	Tryb czyszczenia serwisowego Gdy nie ma przepływu wody, to równoczesne naciśnięcie i przytrzymanie obu przycisków włącza na 2 minuty tryb czyszczenia serwisowego. W trybie czyszczenia serwisowego nie działają przyciski. Anulowanie odbywa się przez równoczesne naciśnięcie i przytrzymanie obu przycisków w ciągu 2 minut.	Pierścień podświetlany miga 3 razy w kolorze fioletowym Podczas naciskania pierścień podświetlany miga 1 raz w kolorze fioletowym Pierścień podświetlany miga 3 razy w kolorze fioletowym

Menu wyboru cyfrowego kontrolera, zob. strona rozkładana II, rys. [12].

Przycisk	Opis	Sygnalizacja
 	<p>Uruchamianie menu wyboru (tylko wtedy, gdy nie płynie woda) Wybór przez równoczesne naciśnięcie i przytrzymanie przycisków - / +:</p> <ul style="list-style-type: none"> • F1 - Automatyczne napełnianie/wyłączenie zabezpieczające Wybór następných opcji menu przez obracanie pierścienia: • F2 - Kalibracja • F3 - Zarejestrowanie i wyrejestrowanie dodatkowego cyfrowego kontrolera <p>Wyjście z menu wyboru przez naciśnięcie i przytrzymanie przycisku Start/Stop lub po upływie 3 minut.</p>	<p>Pierścień podświetlany miga raz w kolorze czerwonym</p> <p>Pierścień podświetlany miga 2 razy w kolorze czerwonym</p> <p>Pierścień podświetlany miga 3 razy w kolorze czerwonym</p> <p>Pierścień podświetlany miga raz w kolorze fioletowym</p>
 	<p>F1 - Automatyczne napełnianie/wyłączenie zabezpieczające</p> <ul style="list-style-type: none"> - Potwierdzić wybór przez równoczesne naciśnięcie przycisków - / +. - Zatrzymanie przepływu wody/pomiaru czasu przez obrócenie pierścienia w lewo. - Uruchomienie przepływu wody/pomiaru czasu przez obrócenie pierścienia w prawo. - Równoczesne naciśnięcie przycisków - / + umożliwia zapisanie objętości i wyjście z menu. <p>Anulowanie menu przez naciśnięcie i przytrzymanie przycisku Start/Stop.</p>	<p>Pierścień podświetlany miga raz w kolorze zielonym; zostaje włączony przepływ wody</p> <p>Przepływ wody zostaje włączony</p> <p>Pierścień podświetlany miga 3 razy w kolorze zielonym</p> <p>Pierścień podświetlany miga raz w kolorze fioletowym</p>
 	<p>F2 - Kalibracja, zob. rys. [6]</p> <ul style="list-style-type: none"> - Potwierdzić wybór przez równoczesne naciśnięcie przycisków - / +. - Obrócić pierścień w lewo i ustawić minimalny przepływ. => Potwierdzić przepływ przez równoczesne naciśnięcie przycisków - / +. - Obrócić pierścień w prawo i ustawić maksymalny przepływ. => Potwierdzić przepływ przez równoczesne naciśnięcie przycisków - / +. - Obrócić pierścień, zmierzyc temperaturę wody i ustawić 23 °C. => Potwierdzić 23 °C przez równoczesne naciśnięcie przycisków - / +. - Obrócić pierścień, zmierzyc temperaturę wody i ustawić 42 °C. => Potwierdzić 42 °C przez równoczesne naciśnięcie przycisków - / +. <p>Następuje zapisanie ustawień i wyjście z menu.</p> <p>Anulowanie menu przez naciśnięcie i przytrzymanie przycisku Start/Stop.</p>	<p>Pierścień podświetlany miga raz w kolorze zielonym; zostaje włączony przepływ wody</p> <p>Pierścień podświetlany miga raz w kolorze zielonym</p> <p>Pierścień podświetlany miga raz w kolorze zielonym</p> <p>Pierścień podświetlany miga raz w kolorze zielonym</p> <p>Pierścień podświetlany miga 3 razy w kolorze zielonym</p> <p>Pierścień podświetlany miga raz w kolorze fioletowym</p>
 	<p>F3 - Zarejestrowanie dodatkowego cyfrowego kontrolera</p> <ul style="list-style-type: none"> - Potwierdzić wybór przez równoczesne naciśnięcie przycisków - / + na obecnie używanym kontrolerze cyfrowym - Aby zarejestrować dodatkowy cyfrowy kontroler, należy równocześnie nacisnąć jego przyciski - Równoczesne naciśnięcie przycisków - / + na używanym cyfrowym kontrolerze umożliwia zapisanie wybranych wartości i opuszczenie menu. <p>F3 - Wyrejestrowanie dodatkowego cyfrowego kontrolera</p> <ul style="list-style-type: none"> - Potwierdzić wybór przez równoczesne naciśnięcie przycisków - / + na obecnie używanym kontrolerze cyfrowym - Równoczesne naciśnięcie przycisków - / + na używanym cyfrowym kontrolerze umożliwia zapisanie wybranych wartości i opuszczenie menu. <p>Anulowanie menu przez naciśnięcie i przytrzymanie przycisku Start/Stop.</p>	<p>Pierścień podświetlany miga raz w kolorze zielonym</p> <p>Pierścień podświetlany miga raz w kolorze zielonym</p> <p>Pierścień podświetlany miga 3 razy w kolorze zielonym</p> <p>Pierścień podświetlany miga raz w kolorze zielonym</p> <p>Pierścień podświetlany miga 3 razy w kolorze zielonym</p> <p>Pierścień podświetlany miga raz w kolorze fioletowym</p>

Konserwacja

Sprawdzić wszystkie części, oczyścić i ewent. wymienić.



Odłączyć napięcie zasilające!

Zamykanie doprowadzeń wody zimnej i ciepłej

Rozłączyć wszystkie złącza wtykowe, zob. rys. [6].

I. Wymiana baterii cyfrowego kontrolera, zob. rys. [13].

Prawie całkowite rozładowanie baterii jest sygnalizowane skróconymi sygnałami pierścienia podświetlanego po naciśnięciu przycisku. Baterie należy wymienić najpóźniej, gdy nie będzie można zauważyć sygnałów.

Odkręcić podstawkę i wymienić **wszystkie baterie**, zob. informację techniczną dot. cyfrowego kontrolera. Przestrzegać polaryzacji baterii!

Montaż odbywa się w odwrotnej kolejności.

II. Wymiana baterii jednostki funkcyjnej, zob. rys. [14].

Prawie całkowite wyczerpanie baterii zasilającej sygnalizowane jest przez dwa krótkie impulsowe wypływy wody.

Baterię zasilającą należy wymienić najpóźniej po upływie 10 lat od rozpoczęcia eksploatacji jednostki funkcyjnej. Przestrzegać polaryzacji baterii!

Montaż odbywa się w odwrotnej kolejności.

III. Perlator (13 220), zob. strona rozkładana I.

Montaż odbywa się w odwrotnej kolejności.

Serwis

W razie wystąpienia problemów podczas montażu należy wyłączyć zasilanie napięciem i zwrócić się do wykwalifikowanego instalatora lub wysłać e-mail do infolinii serwisowej firmy GROHE: TechnicalSupport-HQ@grohe.com

Części zamienne

zob. strona rozkładana I (* = akcesoria).

Pielęgnacja

Wskazówki dotyczące pielęgnacji armatury zamieszczono w załączonej instrukcji pielęgnacji.

Wskazówki dotyczące utylizacji



Urządzenia z tym oznaczeniem **nie** należą do odpadów komunalnych, lecz **muszą** być osobno utylizowane zgodnie z przepisami obowiązującymi w poszczególnych krajach.

Baterie należy utylizować zgodnie z przepisami krajowymi!

Usterka	Przyczyna	Środek zaradczy
Woda nie wypływa	<ul style="list-style-type: none">Przerwany dopływ wodyBrak styku w złączu wtykowym lub napięcia sieciowego	<ul style="list-style-type: none">Otworzyć zawory odcinającePołączyć złącze wtykowe i doprowadzić napięcie zasilające
Zbyt mały przepływ wody	<ul style="list-style-type: none">Perlator armatury zabrudzony lub uszkodzonyJednostka funkcyjna nie jest dostosowana do lokalnych warunków	<ul style="list-style-type: none">Wymienić perlator, zob. rozdz. KonserwacjaWykalibrować jednostkę funkcyjną, zob. rozdział Menu wyboru
Wodazbyt zimna/ciepła	<ul style="list-style-type: none">Jednostka funkcyjna nie jest dostosowana do lokalnych warunków	<ul style="list-style-type: none">Wykalibrować jednostkę funkcyjną, zob. rozdział Menu wyboru
Brak działania	<ul style="list-style-type: none">Brak zasilania napięciem jednostki funkcyjnejNieprzygotowany kontroler	<ul style="list-style-type: none">Doprowadzić napięcie zasilające poprzez zasilaczZałożyć baterie
Kontroler miga w kolorze białym	<ul style="list-style-type: none">Cyfrowy kontroler poza zasięgiem działania	<ul style="list-style-type: none">Zmniejszyć odstęp lub zastosować zespół nadawczo-odbiorczy 36 356 (akcesoria)

الموافقة والإمتثال

يتوافق هذا المنتج مع متطلبات المبادئ التوجيهية للإتحاد الأوروبي ذات الصلة.



يمكن الحصول على تصريحات الموافقة من خلال العنوان التالي:

GROHE Deutschland Vertriebs GmbH
Zur Porta 9
D-32457 Porta Westfalica

التركيب الكهربائي

يجب أن يتم إجراء التركيب الكهربائي من قبل عامل كهربائي مؤهل. يجب إجراء هذه العملية بالتوافق مع لوائح اللجنة الدولية للتقنيات الكهربائية (وبما يتوافق مع IEC364-7-701-1984 (وبما يتوافق مع VDE 0100 الجزء 701) وكذلك بالتوافق مع كافة اللوائح القومية والمحلية.



التركيب الأساسي

أثناء التركيب، يرجى ملاحظة ما يلي:

- يجب أن تكون الوحدة الوظيفية قابلة للوصول للقيام بعملية الصيانة.
- يجب ألا يتم تركيب الوحدة الوظيفية مع ظهارة الغطاء لأسفل.
- يجب استخدام ماسورة فازغة لتوصيل الوحدة الوظيفية إلى وحدة الإمداد بالقدرة وجهاز الإرسال والاستقبال.
- يجب أن تكون وصلات القبس وجهاز الإرسال والاستقبال قابلة للوصول.
- قم بباعداد الجدار للتركيب، وراجع الرسوم التفصيلية في الصفحة المطوية 1.

تركيب الوحدة الوظيفية، راجع الصفحة المطوية II، الأشكال [1] إلى [7].
مراقبة الطباخة على الغطاء، راجع الشكل [2].

1. إعداد تقويم للوحدة الوظيفية وكذلك عمل شقوق لشبكة الأنابيب والمواسير الفارغة، راجع الصفحة المطوية II، الأشكال [1].

2. قم بتركيب ومد مخرج المياه المختلطة إلى الخلاط.

لا تستخدم وصلات لحام.

لا تقم بتوصيل وحدة التشغيل بالكهرباء قبل الشطف حيث أنها تكون مفتوحة عندما يتم توريدها.

شطف المواسير قبل التركيب وبعده (راجع EN 806).

التركيب

تركيب الفوهة، راجع الصفحة المطوية II، الأشكال [8] إلى [10].

تركيب طقم التصريف (65 807)، راجع الصفحة المطوية I.

سد حاقة مخرج مياه الصرف بإحكام.

إدخال بطاريات في جهاز التحكم الرقمي. راجع معلومات المنتج الفنية الخاصة بجهاز التحكم الرقمي. أدخل البطاريات في القطبية الصحيحة.

يعتبر جهاز التحكم الرقمي مسجل لدى الوحدة الوظيفية في المصنع.

تثبيت جهاز التحكم الرقمي. راجع معلومات المنتج الفنية الخاصة بجهاز التحكم الرقمي. يجب تجفيف الفيلم اللاصق لمدة 24 ساعة قبل فك جهاز التحكم الرقمي لأول مرة.

قم بفتح خط تغذية المياه الساخنة والباردة وتحقق من إحكام وعدم تسرب التوصيلات. يستمر تدفق المياه إلى أن يتم تثبيت فلتية الإمداد.

ملاحظات الأمان

منع المخاطر الناتجة عن كوابل الإمداد بالطاقة التالفة. في حالة تلف كابل الإمداد بالطاقة، يجب استبداله من قبل المصنع أو قسم خدمة العملاء أو من قبل شخص مؤهل على قدم المساواة.



- يمكن التركيب فقط في الغرف الخالية من الجليد.
- تعتبر وحدة الإمداد بالطاقة الاختيارية مناسبة للاستخدام داخل المنازل فقط.
- يجب ألا يتم رش وصلات القبس بالمياه بطريقة مباشرة أو غير مباشرة عند تنظيفها.
- يجب أن تكون فلتية الإمداد قابلة للتحويل بطريقة منفصلة.
- أقصى مساحة مسموح بها بين جهاز التحكم الرقمي والوحدة الوظيفية هي 5م.

نطاق الاستخدام

يمكن استخدامه بالارتباط مع:

- سخانات التسخين تحت ضغط
- يجب ألا يتم استخدامها بالارتباط مع:
- السخانات اللحظية ذات التحكم الحراري
- السخانات اللحظية ذات التحكم الهيدروليكي
- سخانات التسخين عديمة الضغط (سخانات مياه إزاحة)

البيانات الفنية

- ضغط الانسياب:
- الحد الأدنى 0.1 ميغاباسكال
- الموصى به 0.5 - 0.2 ميغاباسكال
- ضغط التشغيل:
- الحد الأقصى 1.0 ميغاباسكال
- ضغط الاختبار:
- 1.6 ميغاباسكال

يجب تركيب صمام مخفض الضغط في حالة تعدي ضغط الانسياب 0.5 ميغاباسكال.

تجنب اختلافات الضغط العامة بين خط تغذية المياه الساخنة والباردة.

- كمية تدفق المياه بمعدل 0.3 ميغاباسكال لضغط الانسياب: تقريباً 9/دقيقة
- درجة حرارة خط تغذية المياه الساخنة: حد أدنى 50°م - حد أقصى 80°م
- الموصى به (توفير الطاقة): 60°م
- فلتية الإمداد: 230 فولت للتيار المتردد، 50/60 هرتز
- الطاقة الكهربائية المسحوبة: 9 فولت أمبير
- تردد اللاسلكي: 2.4332 غيغاهرتز
- طاقة المرسل: > 1 ميغاواط
- منبع قدرة للطواريء: بطارية ليثيوم 6 فولت (النوع CR-P2)
- بطارية جهاز التحكم الرقمي:

بطاريات ليثيوم 3 x 3 فولت (النوع CR 2450)
إيقاف الأمان الأوتوماتيكي (القيمة المضبوطة مسبقاً في المصنع):

- إيقاف الأمان: 60 ث
- نوع الحماية: 42°م
- التركيب: إجراء التركيب IP 66
- غلبة البطارية: إجراء التركيب IP 59K
- جهاز التحكم الرقمي: إجراء التركيب IP X5
- طرف توصيل المياه: البارد على اليمين/الساخن على اليسار

Electrical test data

- فئة البرنامج: B
- فئة التلوث: 2
- فلتية التدفق المقدر: 2,500 فولت
- درجة حرارة اختبار التأثير الكروي: 100°م
- تم إجراء اختبار التوافق الكهرومغناطيسي (اختبار تدخل الانبعاث) على الفلتية المقدر والتيار المقدر.

توصيل غلاف البطارية بالوحدة الوظيفية، راجع الشكل [11].
تثبيت فلتية الإمداد بمدخل القيس 65 790، راجع الصفحة المطوية I.
يمكن تمديد سلك التوصيل باستخدام الإضافات الخاصة لكابل التمديد (رقم الطلبية 47 727).
يمكن توصيل اثنين من كابلات التمديد كحد أقصى معاً (الحد الأقصى 6م).
يمكن تحسين منطقة الاستقبال وإجراء التعقيم الحراري باستخدام جهاز الإرسال والاستقبال المرفق في الإضافات الخاصة (رقم الطلبية 36 356).
بعد حوالي 10 ثواني من تثبيت فلتية الإمداد، تصبح اثنين من نابضات المياه المقتضبة

وأزرار جهاز التحكم الرقمي غير قابلة للتشغيل لمدة 60 ثانية.
يجب أن يكون التركيب ملائماً للشروط المحلية، راجع القسم قائمة اختبار جهاز التحكم الرقمي، F2 - المعايير.
مجالات الضبط أثناء انعدام الطاقة/عند تغيير البطاريات
لن يتم فقد أية مجالات ضبط قام المستخدم بحفظها عند تغيير البطاريات أو في حالة قطع الإمداد بالطاقة للوحدة الوظيفية.

تشغيل جهاز التحكم الرقمي، راجع الصفحة المطوية II، الشكل [12].

الزر	الوصف	التصور
	يعمل على بدء تدفق المياه وإيقافه في درجة حرارة المياه المحفوظة ومعدل التدفق.	يرمز لدرجة الحرارة بالحلقة المضيئة.
	يعمل على انقطاع تدفق المياه. يتم استئناف التدفق من خلال آخر مجالات ضبط محددة بالضغط على الزر مرة ثانية في غضون 30 ثانية. لا يتم حفظ درجات الحرارة التي تتعدى 42°م.	
	أزرار درجة الحرارة تعمل على بدء تدفق المياه وتقليل درجة حرارة المياه أو زيادتها. العرض عند الوصول إلى أقصى درجة حرارة العرض عند الوصول إلى أقل درجة حرارة	يرمز لدرجة الحرارة بالحلقة المضيئة. تومض الحلقة المضيئة باللون الأحمر 3x تومض الحلقة المضيئة باللون الأزرق 3x
	تجاوز إيقاف الأمان (القيمة المضبوطة مسبقاً في المصنع 42°م)، اضغط فوق الزر لمدة ثانية واحدة ثم اتركه وأعد الضغط مرة أخرى لمدة ثانية واحدة.	تومض الحلقة المضيئة 3x عندما يصل إيقاف الأمان إلى لون درجة الحرارة المعينة
	ضبط معدل التدفق بالتدوير في اتجاه عقارب الساعة حيث يبدأ الخلط ويزيد معدل التدفق. بالتدوير عكس اتجاه عقارب الساعة، يقل معدل التدفق حتى يتحول الخلط إلى وضع إيقاف المؤقت.	تعديل معدل التدفق
	يمكن حفظ درجة الحرارة الحالية ومعدل التدفق عندما يتم تدفق المياه من خلال الضغط مع الاستمرار على الزر. لا يتم حفظ درجات الحرارة التي تتعدى 42°م.	تومض الحلقة المضيئة باللون الأخضر ويتوقف تدفق المياه تدريجياً
	نمط خدمة التنظيف إذا لم يكن هناك تدفق للمياه، فإن الضغط مع الاستمرار على كلا الزرين في نفس الوقت يعمل على تفعيل نمط خدمة التنظيف لمدة دقيقتين. ليس للأزرار وظيفة في نمط خدمة التنظيف. من الممكن أن يتوقف التدفق في خلال فترة الدقيقتين من خلال الضغط مع الاستمرار على الزرين معاً.	تومض الحلقة المضيئة باللون البنفسجي 3x تومض الحلقة المضيئة باللون البنفسجي 1x عند التشغيل تومض الحلقة المضيئة باللون البنفسجي 3x

قائمة اختيار جهاز التحكم الرقمي، راجع الصفحة المطوية II، الشكل [12].

الزر	الوصف	التصور
	<p>بدء قائمة الاختيار (فقط في حالة عدم وجود تدفق للمياه) الاختيار من خلال الضغط مع الاستمرار على الأزرار - / + في نفس الوقت: F1 - التعبئة الأوتوماتيكية/إيقاف الأمان الأوتوماتيكي اختيار عناصر قائمة أخرى من خلال تدوير الحلقة. F2 - المعايرة F3 - تسجيل/إلغاء تسجيل جهاز التحكم الرقمي الإضافي</p> <p>يتم الخروج من قائمة الاختيار من خلال الضغط مع الاستمرار على زر تشغيل/إيقاف أو بعد انقضاء 3 دقائق تلقائيًا.</p>	<p>تومض الحلقة المضيئة باللون الأحمر 1x تومض الحلقة المضيئة باللون الأحمر 2x تومض الحلقة المضيئة باللون الأحمر 3x تومض الحلقة المضيئة باللون البنفسجي 1x</p>
	<p>F1 - التعبئة الأوتوماتيكية/إيقاف الأمان الأوتوماتيكي - التأكيد على الاختيار من خلال الضغط على الأزرار - / + في نفس الوقت. - يعمل على إيقاف تدفق المياه/الموقت من خلال تدوير الحلقة عكس اتجاه عقارب الساعة. - يعمل على بدء تدفق المياه/الموقت من خلال تدوير الحلقة. - بالضغط على الأزرار - / + معًا، يتم حفظ الكمية والخروج من القائمة. إنهاء القائمة من خلال الضغط مع الاستمرار على الزر تشغيل/إيقاف.</p>	<p>تومض الحلقة المضيئة باللون الأخضر 1x ويبدأ تدفق المياه يتوقف تدفق المياه يبدأ تدفق المياه تومض الحلقة المضيئة باللون الأخضر 3x تومض الحلقة المضيئة باللون البنفسجي 1x</p>
	<p>F2 - المعايرة، راجع الشكل [6] - التأكيد على الاختيار من خلال الضغط على الأزرار - / + في نفس الوقت. - تدوير الحلقة عكس اتجاه عقارب الساعة وتحديد أدنى معدل للتدفق. =< التأكيد على معدل التدفق من خلال الضغط على الأزرار - / + في نفس الوقت. - تدوير الحلقة باتجاه عقارب الساعة وتحديد أعلى معدل للتدفق. =< التأكيد على معدل التدفق من خلال الضغط على الأزرار - / + في نفس الوقت. - تدوير الحلقة وقياس درجة حرارة المياه وتحديد لها على 23° م. =< التأكيد على 23° م من خلال الضغط على الأزرار - / +. - تدوير الحلقة وقياس درجة حرارة المياه وتحديد لها على 42° م. =< التأكيد على 42° م من خلال الضغط على الأزرار - / +. يتم حفظ مجالات الضبط والخروج من القائمة. إنهاء القائمة من خلال الضغط مع الاستمرار على الزر تشغيل/إيقاف.</p>	<p>تومض الحلقة المضيئة باللون الأخضر 1x ويبدأ تدفق المياه تومض الحلقة المضيئة باللون الأخضر 1x تومض الحلقة المضيئة باللون الأخضر 1x تومض الحلقة المضيئة باللون الأخضر 3x تومض الحلقة المضيئة باللون البنفسجي 1x</p>
	<p>F3 - تسجيل جهاز التحكم الرقمي الإضافي - التأكيد على الاختيار من خلال الضغط على الأزرار - / + الموجودة في جهاز التحكم الرقمي الموجود في نفس الوقت. - قم بالضغط على أزرار جهاز التحكم الرقمي الإضافي معًا لتسجيله. - بالضغط على الأزرار - / + الموجودة في جهاز التحكم الرقمي الموجود في نفس الوقت، يتم حفظ الاختيار والخروج من القائمة.</p> <p>F3 - إلغاء تسجيل جهاز التحكم الرقمي الإضافي - التأكيد على الاختيار من خلال الضغط على الأزرار - / + الموجودة في جهاز التحكم الرقمي الموجود في نفس الوقت. - بالضغط على الأزرار - / + الموجودة في جهاز التحكم الرقمي الموجود في نفس الوقت، يتم حفظ الاختيار والخروج من القائمة. إنهاء القائمة من خلال الضغط مع الاستمرار على الزر تشغيل/إيقاف.</p>	<p>تومض الحلقة المضيئة باللون الأخضر 1x تومض الحلقة المضيئة باللون الأخضر 1x تومض الحلقة المضيئة باللون الأخضر 3x تومض الحلقة المضيئة باللون الأخضر 1x تومض الحلقة المضيئة باللون الأخضر 3x تومض الحلقة المضيئة باللون البنفسجي 1x</p>

الصيانة

فحص كافة المكونات وتنظيفها واستبدالها إذا لزم الأمر.

فصل فلتية الإمداد.



إيقاف خط تغذية المياه الساخنة والباردة.

فصل كافة وصلات القبس، راجع الشكل [6].

I. تغيير بطاريات جهاز التحكم الرقمي، راجع الشكل [13].

يتم الإشارة إلى البطاريات التي يتم تفريغ شحنها بإشارات مختصرة من الحلقة المضيفة بعد الضغط على زر. يجب تغيير البطاريات بالأحدث عند توقف اكتشاف الإشارات.

فصل قاعدة الذراع وتغيير كافة البطاريات، راجع معلومات المنتج الفنية الخاصة بجهاز التحكم الرقمي/جهاز التحويل الرقمي. أدخل البطاريات في القطبية الصحيحة.

قم بالتركيب في ترتيب عكسي.

II. تغيير بطارية الوحدة الوظيفية، راجع الشكل [14].

يتم الإشارة إلى البطارية التي يتم تفريغ شحنها بالثين من نابضات المياه المقتضية. يجب استبدال البطارية بعد 10 سنوات من تشغيل الوحدة الوظيفية بالأحدث.

أدخل البطارية في القطبية الصحيحة.

قم بالتركيب في ترتيب عكسي.

III. المرعي (13 220)، راجع الصفحة المطوية I.

قم بالتركيب في ترتيب عكسي.

خدمة العملاء

في حالة حدوث مشاكل في التركيب، فالرجاء إغلاق فلتية الإمداد واستشارة سمكري متخصص أو الاتصال بالخط الساخن لخدمة عملاء GROHE عبر البريد الإلكتروني TechnicalSupport-HQ@grohe.com.

قطع الغيار

راجع الصفحة المطوية I (*) إضافات خاصة).

الخدمة والصيانة

للحصول على إرشادات حول خدمة وصيانة هذا الخلاط، الرجاء الاطلاع على تعليمات الخدمة والصيانة المرفقة.

إرشادات التخلص

هذا النوع من الأجهزة لا ينتمي إلى النفايات المنزلية ولكن يجب التخلص منه بطريقة منفصلة بالتوافق مع اللوائح القومية المحلية ذات الصلة. التخلص من البطاريات بالتوافق مع اللوائح القومية.



الخلل	السبب	الحل
عدم تدفق المياه	<ul style="list-style-type: none">توقف خط تغذية المياهواصل القبس غير متصل أو توقف الإمداد بالطاقة	<ul style="list-style-type: none">فتح صمامات الإيقاف وصمامات العازل الأساسيةإرفاق وصلات القبس وتوصيل الإمداد الكهربائي
معدل التدفق منخفض جدًا	<ul style="list-style-type: none">مرعي التركيب ملوث أو معطلالوحدة الوظيفية غير متوافقة مع الشروط المحلية	<ul style="list-style-type: none">استبدال المرعي، راجع قسم الصيانةمعايرة الوحدة الوظيفية، راجع قسم قائمة الاختيار
المياه شديدة البرودة/الحرارة	<ul style="list-style-type: none">الوحدة الوظيفية غير متوافقة مع الشروط المحلية	<ul style="list-style-type: none">معايرة الوحدة الوظيفية، راجع قسم قائمة الاختيار
التوقف	<ul style="list-style-type: none">لا توجد فلتية إمداد موصلة بالوحدة الوظيفيةجهاز التحكم غير جاهز	<ul style="list-style-type: none">توصيل فلتية الإمداد بوحدة الإمداد بالطاقةإدخال البطاريات
يومض جهاز التحكم باللون الأبيض	<ul style="list-style-type: none">جهاز التحكم خارج نطاق العمل	<ul style="list-style-type: none">تقليل المسافة أو استخدام جهاز الإرسال والاستقبال المرفق في الإضافات الخاصة (36 356)



Πληροφορίες ασφαλείας



Αποφύγετε τους κινδύνους από τα φθαρμένα καλώδια τροφοδοσίας τάσης. Εάν το καλώδιο ηλεκτρικής τροφοδοσίας έχει φθαρεί, θα πρέπει να αντικατασταθεί από τον κατασκευαστή, το τμήμα εξυπηρέτησης πελατών αυτού ή αντίστοιχα από ένα εξουσιοδοτημένο πρόσωπο.

- Η εγκατάσταση επιτρέπεται να γίνει μόνο σε χώρους που προστατεύονται από παγετό.
- Το προαιρετικό τροφοδοτικό προορίζεται αποκλειστικά και μόνο για χρήση σε κλειστούς χώρους.
- Στον καθαρισμό, οι ακροδέκτες **δεν** πρέπει να έρθουν, άμεσα ή έμμεσα σε επαφή με νερό.
- Η τροφοδοσία τάσης θα πρέπει να συνδεθεί χωριστά.
- Η απόσταση ανάμεσα στον ψηφιακό ελεγκτή και την λειτουργική μονάδα **δεν** θα πρέπει να ξεπερνά τα 5 μέτρα.

Πεδίο εφαρμογής

Η λειτουργία είναι δυνατή με:

- Θερμοσίφωνες αποθήκευσης σε ατμοσφαιρική πίεση
- Η λειτουργία **δεν** είναι δυνατή με:
- Θερμικά ελεγχόμενους ταχυθερμοσίφωνες νερού
- υδραυλικά ελεγχόμενους ταχυθερμοσίφωνες
- συσσωρευτές χωρίς πίεση (ανοιχτοί θερμοσίφωνες)

Τεχνικά στοιχεία

- Πίεση ροής:
 - ελάχιστη 0,1 MPa
 - συνιστώμενη 0,2 - 0,5 MPa
- Μέγιστη πίεση λειτουργίας 1,0 MPa
- Πίεση ελέγχου 1,6 MPa

Σε πιέσεις ηρεμίας μεγαλύτερες από 0,5 MPa θα πρέπει να τοποθετηθεί μια βαλβίδα μείωσης της πίεσης.

Αποφύγετε μεγαλύτερες διαφορές πίεσης μεταξύ των παροχών ζεστού και κρύου νερού!

- Ροή με πίεση ροής στα 0,3 MPa : περ. 9 l/min
- Θερμοκρασία στην είσοδο ζεστού νερού:

- Συνιστώμενη (εξοικονόμηση ενέργειας):
 - ελάχιστη 50 °C - μέγιστη 80 °C
 - 60 °C
- Τροφοδοσία τάσης: 230 V AC, 50/60 Hz
- Λήψη ισχύος: 9 VA
- Συχνότητα εκπομπής: 2,4332 GHz
- Ισχύς εκπομπής: < 1 mW
- Τροφοδοσία εφεδρικής τάσης: Μπαταρία λιθίου 6 V (τύπος CR-P2)
- Μπαταρία ψηφιακού ελεγκτή: 3 μπαταρίες λιθίου 3 V (τύπος CR 2450)

- Αυτόματος διακόπτης ασφαλείας (εργοστασιακή ρύθμιση): 60 s
- Διακοπή ασφαλείας: 42 °C
- Βαθμός προστασίας:
 - λειτουργική μονάδα IP 40
 - κουτί μπαταρίας IP 59K
 - ψηφιακός ελεγκτής IP X5
- Σύνδεση παροχών νερού
 - κρύο – δεξιά/ζεστό – αριστερά

Ηλεκτρικά στοιχεία ελέγχου

- Κατηγορία λογισμικού : B
- Βαθμός ρύπανσης: 2
- Τάση μέτρησης: 2500 V
- Θερμοκρασία ελέγχου πίεσης: 100 °C

Ο έλεγχος της ηλεκτρομαγνητικής συμβατότητας (έλεγχος εκπομπής παρεμβολών) πραγματοποιήθηκε με την τάση μέτρησης και το ρεύμα μέτρησης.

Έγκριση και συμβατότητα



Αυτό το προϊόν πληροί τις προδιαγραφές των αντίστοιχων οδηγιών της ΕΕ.

Τα πιστοποιητικά συμβατότητας μπορείτε να τα προμηθευθείτε από την εξής διεύθυνση:

GROHE Deutschland Vertriebs GmbH
Zur Porta 9
D-32457 Porta Westfalica

Ηλεκτρική εγκατάσταση



Η ηλεκτρική εγκατάσταση επιτρέπεται να γίνει μόνο από ειδικευμένο ηλεκτρολόγο. Θα πρέπει να τηρηθούν οι προδιαγραφές κατά IEC 364-7-701 1984 (αντιστ. VDE 0100 Μέρος 701) καθώς και όλες οι τοπικές και εθνικές διατάξεις!

Τοποθέτηση σωλήνων

Στην τοποθέτηση προσέξτε:

- Η λειτουργική μονάδα θα πρέπει να επιτρέπει την πρόσβαση για τις εργασίες συντήρησης.
- Η λειτουργική μονάδα **δεν** πρέπει να τοποθετηθεί με το καπάκι προς τα κάτω.
- Για τη σύνδεση της λειτουργικής μονάδας με το τροφοδοτικό και τη μονάδα πομπού/δέκτη θα πρέπει να χρησιμοποιηθεί ένας κοίλος σωλήνας.
- Ο ακροδέκτης και η μονάδα πομπού/δέκτη πρέπει να επιτρέπουν την πρόσβαση.

Προετοιμάστε τον τοίχο εγκατάστασης, δώστε προσοχή στο διαστασιολόγιο της αναδιπλούμενης σελίδας 1.

Τοποθέτηση λειτουργικής μονάδας, βλέπε εικ. [1] έως [7]. Προσέξτε την επιγραφή στο κάλυμμα, βλέπε εικ. [2].

1. Ανοίξτε τις οπές για τη λειτουργική μονάδα και τις εγκατέστηστε για την τοποθέτηση των αγωγών και των σωληνώσεων, βλέπε αναδιπλούμενη σελίδα II, εικ. [1].

2. Τοποθετήστε την έξοδο νερού μίξης στο μίκτη.

Δεν επιτρέπεται η σύνδεση με θερμή συγκόλληση!

Πλύσιμο λειτουργικής μονάδας

Πριν το πλύσιμο, η λειτουργική μονάδα **δεν** θα πρέπει να τροφοδοτηθεί με τάση, αφού στην κατάσταση παράδοσης είναι ανοικτή.

Ξεπλύνετε καλά το σύστημα σωληνώσεων πριν και μετά την εγκατάσταση (σύμφωνα με τις προδιαγραφές EN 806)!

Εγκατάσταση

Τοποθετήστε την εκροή, βλέπε αναδιπλούμενη σελίδα II, εικ. [8] έως [10].

Τοποθέτηση αυτόματης βαλβίδας (65 807), βλέπε αναδιπλούμενη σελίδα I.

Στεγανοποιήστε τον κάλυκα!

Τοποθετήστε τις μπαταρίες στον ψηφιακό ελεγκτή, βλέπε τεχνικές πληροφορίες για το προϊόν του ψηφιακού ελεγκτή.

Προσέξτε τους πόλους των μπαταριών!
Ο ψηφιακός ελεγκτής έχει αντιστοιχηθεί από το εργοστάσιο στη λειτουργική μονάδα.

Στερεώστε τον ψηφιακό ελεγκτή, βλέπε τεχνικές πληροφορίες για το προϊόν του ψηφιακού ελεγκτή.

Η αυτοκόλλητη μεμβράνη θα πρέπει να στεγνώσει για 24 ώρες πριν από την πρώτη αφαίρεση του ψηφιακού ελεγκτή.

Ανοίξτε τις παροχές κρύου και ζεστού νερού και ελέγξτε τη στεγανότητα των συνδέσεων. Ροή νερού μέχρι να αποκατασταθεί η τροφοδοσία τάσης.

Συνδέστε το κουτί της μπαταρίας στη λειτουργική μονάδα, βλέπε εικ. [11].

Αποκαταστήστε την τροφοδοσία τάσης από το τροφοδοτικό 65 790, βλέπε αναδιπλούμενη σελίδα I. Με τον πρόσθετο εξοπλισμό του καλωδίου προέκτασης (Αρ. παραγγελίας 47 727) μπορείτε να προεκτείνετε το καλώδιο σύνδεσης. Μπορούν να συνδεθούν μεταξύ τους τα πολύ δύο καλώδια προέκτασης (έως 6m). Με τον πρόσθετο εξοπλισμό της μονάδας πομπού/δέκτη (Αρ. παραγγελίας: 36 356) μπορείτε να βελτιώσετε τη λήψη και να πραγματοποιήσετε τη θερμική απολύμανση.







10 δευτερόλεπτα μετά την αποκατάσταση της τροφοδοσίας τάσης ακολουθούν δύο σύντομες ριπές νερού και τα πλήκτρα του ψηφιακού ελεγκτή θα βρίσκονται εκτός λειτουργίας για 60 δευτερόλεπτα!

Τα εξαρτήματα θα πρέπει να προσαρμοστούν στις τοπικές συνθήκες, βλέπε κεφάλαιο **Μενού επιλογών ψηφιακού ελεγκτή, F2 - καλιμπράρισμα.**

Ρυθμίσεις σε περίπτωση πτώσης τάσης/αντικατάσταση μπαταριών

Οι ρυθμίσεις που αποθηκεύονται από το χρήστη διατηρούνται και μετά την αντικατάσταση των μπαταριών ή τη διακοπή τάσης στη λειτουργική μονάδα.

Χειρισμός του ψηφιακού ελεγκτή, βλέπε αναδιπλούμενη σελίδα II, εικ. [12].

Πλήκτρο	Περιγραφή	Οπτικοποίηση
	Πλήκτρο έναρξης/διακοπής Ξεκινά και διακόπτει τη ροή νερού με την αποθηκευμένη θερμοκρασία και ποσότητα.	Η θερμοκρασία απεικονίζεται από τον δακτύλιο φωτισμού
	Πλήκτρο παύσης Διακόπτει τη ροή νερού. Πιέζοντας εκ νέου το πλήκτρο εντός 30 δευτερολέπτων συνεχίζεται η λειτουργία με τις τελευταίες επιλεγμένες ρυθμίσεις. Δεν αποθηκεύονται οι θερμοκρασίες άνω των 42 °C.	
	Πλήκτρα θερμοκρασίας Ξεκινούν τη ροή νερού και ρυθμίζουν μία χαμηλότερη ή υψηλότερη θερμοκρασία νερού. Ένδειξη όταν επιτευχθεί η μέγιστη θερμοκρασία Ένδειξη όταν επιτευχθεί η ελάχιστη θερμοκρασία	Η θερμοκρασία απεικονίζεται από τον δακτύλιο φωτισμού Ο δακτύλιος φωτισμού αναβοσβήνει 3 φορές με κόκκινο χρώμα Ο δακτύλιος φωτισμού αναβοσβήνει 3 φορές με μπλε χρώμα
	Υπέρβαση της διακοπής ασφαλείας Όταν επιτευχθεί η διακοπή ασφαλείας (εργοστασιακή ρύθμιση 42 °C) πιέστε το πλήκτρο για 1 δευτερόλεπτο, αφήστε το και μετά πιέστε το πάλι για 1 δευτερόλεπτο.	Ο δακτύλιος φωτισμού αναβοσβήνει 3 φορές στο χρώμα της επιλεγμένης θερμοκρασίας όταν επιτευχθεί η διακοπή ασφαλείας
	Ρύθμιση ποσότητας νερού Με δεξιόστροφη περιστροφή τίθεται σε λειτουργία η μπαταρία και αυξάνεται η ροή. Με αριστερόστροφη περιστροφή μειώνεται η ροή μέχρι η μπαταρία να περάσει σε κατάσταση παύσης.	Αλλαγή της ροής
	Λειτουργία αποθήκευσης Κρατώντας πιεσμένο το πλήκτρο κατά τη ροή του νερού αποθηκεύεται η τρέχουσα θερμοκρασία και ποσότητα. Δεν αποθηκεύονται οι θερμοκρασίες άνω των 42 °C.	Ο δακτύλιος φωτισμού αναβοσβήνει 3 φορές με πράσινο χρώμα και η ροή νερού διακόπτεται για λίγο
	Κατάσταση λειτουργίας καθαρισμού Εάν δεν υπάρχει ροή νερού και ταυτόχρονα κρατηθούν πιεσμένα τα δύο πλήκτρα ενεργοποιείται για 2 λεπτά η κατάσταση λειτουργίας καθαρισμού. Κατά τη διάρκεια λειτουργίας καθαρισμού δεν λειτουργούν τα πλήκτρα. Η λειτουργία καθαρισμού διακόπτεται εάν κρατηθούν ταυτόχρονα πιεσμένα τα δύο πλήκτρα εντός των 2 λεπτών.	Ο δακτύλιος φωτισμού αναβοσβήνει 3 φορές με βιολετί χρώμα Με το πάτημα ο δακτύλιος φωτισμού αναβοσβήνει 1 φορά με βιολετί χρώμα Ο δακτύλιος φωτισμού αναβοσβήνει 3 φορές με βιολετί χρώμα

Μενού επιλογών ψηφιακού ελεγκτή, βλέπε αναδιπλούμενη σελίδα II, εικ. [12].

Πλήκτρο	Περιγραφή	Οπτικοποίηση
	<p>Έναρξη του μενού επιλογής (Μόνο όταν δεν υπάρχει ροή νερού) Επιλογή με ταυτόχρονο πάτημα και κράτημα των πλήκτρων - / + :</p> <ul style="list-style-type: none"> • F1 - Αυτόματη πλήρωση/διακοπή ασφαλείας Επιλογή επιπλέον πεδίων μενού με περιστροφή του δακτυλίου: • F2 - Καλιμπράρισμα • F3 - Αντιστοίχιση/ακύρωση πρόσθετου ψηφιακού ελεγκτή <p>Τερματισμός του μενού επιλογής με πάτημα και κράτημα του πλήκτρου έναρξης/διακοπής ή μετά από 3 λεπτά.</p>	<p>Ο δακτύλιος φωτισμού αναβοσβήνει 1 φορά με κόκκινο χρώμα Ο δακτύλιος φωτισμού αναβοσβήνει 2 φορές με κόκκινο χρώμα Ο δακτύλιος φωτισμού αναβοσβήνει 3 φορές με κόκκινο χρώμα Ο δακτύλιος φωτισμού αναβοσβήνει 1 φορά με βιολετί χρώμα</p>
	<p>F1 - Αυτόματη πλήρωση/διακοπή ασφαλείας</p> <ul style="list-style-type: none"> - Επιβεβαίωση επιλογής με ταυτόχρονο πάτημα και κράτημα των πλήκτρων - / +. - Διακοπή της ροής νερού/χρονόμετρο με αριστερόστροφη περιστροφή του δακτυλίου. - Έναρξη της ροής νερού/χρονόμετρο με περιστροφή του δακτυλίου. - Με ταυτόχρονο πάτημα των πλήκτρων - / + αποθηκεύεται η ποσότητα πλήρωσης και τερματίζεται το μενού. <p>Τερματισμός του μενού κρατώντας πιεσμένο το πλήκτρο έναρξης/διακοπής.</p>	<p>Ο δακτύλιος φωτισμού αναβοσβήνει 1 φορά με πράσινο χρώμα και η ροή νερού ξεκινά Η ροή νερού διακόπτεται</p> <p>Η ροή νερού ξεκινά Ο δακτύλιος φωτισμού αναβοσβήνει 3 φορές με πράσινο χρώμα Ο δακτύλιος φωτισμού αναβοσβήνει 1 φορά με βιολετί χρώμα</p>
	<p>F2 - καλιμπράρισμα, βλέπε εικ. [6]</p> <ul style="list-style-type: none"> - Επιβεβαίωση επιλογής με ταυτόχρονο πάτημα και κράτημα των πλήκτρων - / +. - Περιστρέψτε τον δακτύλιο αριστερόστροφα και καθορίστε την ελάχιστη ροή. => Επιβεβαίωση ροής με ταυτόχρονο πάτημα των πλήκτρων - / +. - Περιστρέψτε τον δακτύλιο δεξιόστροφα και καθορίστε τη μέγιστη ροή. => Επιβεβαίωση ροής με ταυτόχρονο πάτημα των πλήκτρων - / +. - Περιστρέψτε το δακτύλιο, μετρήστε τη θερμοκρασία νερού και ρυθμίστε στους 23 °C. => Επιβεβαίωση 23 °C με ταυτόχρονο πάτημα των πλήκτρων - / +. - Περιστρέψτε το δακτύλιο, μετρήστε τη θερμοκρασία νερού και ρυθμίστε στους 42 °C. => Επιβεβαίωση 42 °C με ταυτόχρονο πάτημα των πλήκτρων - / +. Οι ρυθμίσεις αποθηκεύονται και το μενού τερματίζεται. <p>Τερματισμός του μενού κρατώντας πιεσμένο το πλήκτρο έναρξης/διακοπής.</p>	<p>Ο δακτύλιος φωτισμού αναβοσβήνει 1 φορά με πράσινο χρώμα και η ροή νερού ξεκινά</p> <p>Ο δακτύλιος φωτισμού αναβοσβήνει 1 φορά με πράσινο χρώμα Ο δακτύλιος φωτισμού αναβοσβήνει 1 φορά με πράσινο χρώμα</p> <p>Ο δακτύλιος φωτισμού αναβοσβήνει 1 φορά με πράσινο χρώμα</p> <p>Ο δακτύλιος φωτισμού αναβοσβήνει 3 φορές με πράσινο χρώμα Ο δακτύλιος φωτισμού αναβοσβήνει 1 φορά με βιολετί χρώμα</p>
	<p>F3 – Αντιστοίχιση πρόσθετου ψηφιακού ελεγκτή</p> <ul style="list-style-type: none"> - Επιβεβαίωση επιλογής με ταυτόχρονο πάτημα και κράτημα των πλήκτρων - / + στον ψηφιακό ελεγκτή που υπάρχει - Πιέστε ταυτόχρονα τα πλήκτρα του πρόσθετου ψηφιακού ελεγκτή για να τον αντιστοιχήσετε - Με ταυτόχρονο πάτημα των πλήκτρων - / + του ψηφιακού ελεγκτή που υπάρχει, αποθηκεύεται η επιλογή και τερματίζεται το μενού. <p>F3 - Ακύρωση πρόσθετου ψηφιακού ελεγκτή</p> <ul style="list-style-type: none"> - Επιβεβαίωση επιλογής με ταυτόχρονο πάτημα και κράτημα των πλήκτρων - / + στον ψηφιακό ελεγκτή που υπάρχει - Με ταυτόχρονο πάτημα των πλήκτρων - / + του ψηφιακού ελεγκτή που υπάρχει, αποθηκεύεται η επιλογή και τερματίζεται το μενού. <p>Τερματισμός του μενού κρατώντας πιεσμένο το πλήκτρο έναρξης/διακοπής.</p>	<p>Ο δακτύλιος φωτισμού αναβοσβήνει 1 φορά με πράσινο χρώμα Ο δακτύλιος φωτισμού αναβοσβήνει 1 φορά με πράσινο χρώμα Ο δακτύλιος φωτισμού αναβοσβήνει 3 φορές με πράσινο χρώμα</p> <p>Ο δακτύλιος φωτισμού αναβοσβήνει 1 φορά με πράσινο χρώμα Ο δακτύλιος φωτισμού αναβοσβήνει 3 φορές με πράσινο χρώμα Ο δακτύλιος φωτισμού αναβοσβήνει 1 φορά με βιολετί χρώμα</p>

Συντήρηση

Ελέγξτε όλα τα εξαρτήματα, καθαρίστε τα και, αν χρειάζεται, αντικαταστήστε τα.



Διακόψτε την τροφοδοσία τάσης!

Κλείστε την παροχή κρύου και ζεστού νερού.

Αποσυνδέστε όλους τους συνδετήρες, βλέπε εικ. [6].

I. Αντικαταστήστε τις μπαταρίες του ψηφιακού ελεγκτή, βλέπε εικ. [13].

Οι σχεδόν αποφορτισμένες μπαταρίες υποδεικνύονται από τα συντομότερα σήματα του δακτυλίου φωτισμού μετά το πάτημα ενός πλήκτρου. Αντικαταστήστε τις μπαταρίες το αργότερο όταν τα φωτεινά σήματα δεν γίνονται αντιληπτά.

Ξεβιδώστε τον κάτω μέρος και αντικαταστήστε **όλες τις μπαταρίες,** βλέπε τεχνικές πληροφορίες για το προϊόν του ψηφιακού ελεγκτή. Προσέξτε τους πόλους των μπαταριών!

Η συναρμολόγηση πρέπει να γίνει με την αντίστροφη σειρά.

II. Αντικαταστήστε την μπαταρία της λειτουργικής μονάδας, βλέπε εικ. [14].

Η σχεδόν αποφορτισμένη μπαταρία υποδεικνύεται από δύο σύντομες ριπές νερού.

Η μπαταρία θα πρέπει να αντικατασταθεί το αργότερο 10 χρόνια μετά τη θέση της λειτουργικής μονάδας σε λειτουργία.

Ελέγξτε την πολικότητα της μπαταρίας!

Η συναρμολόγηση πρέπει να γίνει με την αντίστροφη σειρά.

III. Φίλτρο (13 220), βλέπε αναδιπλούμενη σελίδα I.

Η συναρμολόγηση πρέπει να γίνει με την αντίστροφη σειρά.

Σέρβις

Εάν αντιμετωπίζετε προβλήματα κατά την εγκατάσταση, διακόψτε την τροφοδοσία τάσης και απευθυνθείτε σε έναν ειδικευμένο τεχνίτη εγκατάστασης ή επικοινωνήστε μέσω email με τη γραμμή υποστήριξης της GROHE στο **TechnicalSupport-HQ@grohe.com**.

Ανταλλακτικά

βλ. αναδιπλούμενη σελίδα I (* = προαιρετικός εξοπλισμός).

Περιποίηση

Τις οδηγίες που αφορούν την περιποίηση αυτής της μπαταρίας μπορείτε να τις πάρετε από τις συνημμένες οδηγίες περιποίησης.

Υποδείξεις απόρριψης



Οι συσκευές μ' αυτή τη σήμανση **δεν** μπορούν να απορριφθούν στα οικιακά απορρίμματα αλλά **πρέπει** να απορριφθούν ξεχωριστά σύμφωνα με τους ισχύοντες κανονισμούς.

Απορρίψτε τις μπαταρίες σύμφωνα με τους κανονισμούς της χώρας σας!

Βλάβη	Αιτία	Αντιμετώπιση
Το νερό δεν ρέει	<ul style="list-style-type: none">• Η παροχή νερού έχει διακοπεί.• Απουσία επαφής των ακροδεκτών ή χωρίς τάση δικτύου	<ul style="list-style-type: none">- Βαλβίδες αποκλεισμού, ανοίξτε τις βαλβίδες αποκλεισμού.- Συνδέστε τους ακροδέκτες και αποκαταστήστε την τροφοδοσία τάσης
Μειωμένη ποσότητα νερού	<ul style="list-style-type: none">• Το φίλτρο των εξαρτημάτων είναι λερωμένο ή έχει υποστεί βλάβη• Η λειτουργική μονάδα δεν έχει προσαρμοστεί στις τοπικές συνθήκες	<ul style="list-style-type: none">- Αντικατάσταση φίλτρου, βλέπε Κεφάλαιο Συντήρηση- Καλιμπράρισμα λειτουργικής μονάδας, βλέπε κεφάλαιο Μενού επιλογής
Το νερό είναι πολύ κρύο/ζεστό	<ul style="list-style-type: none">• Η λειτουργική μονάδα δεν έχει προσαρμοστεί στις τοπικές συνθήκες	<ul style="list-style-type: none">- Καλιμπράρισμα λειτουργικής μονάδας, βλέπε κεφάλαιο Μενού επιλογής
Καμία λειτουργία	<ul style="list-style-type: none">• Δεν υπάρχει τροφοδοσία τάσης στη λειτουργική μονάδα• Ο ελεγκτής δεν είναι έτοιμος	<ul style="list-style-type: none">- Αποκαταστήστε την τροφοδοσία τάσης μέσω του τροφοδοτικού- Τοποθετήστε μπαταρίες
Ο ελεγκτής αναβοσβήνει με λευκό χρώμα	<ul style="list-style-type: none">• Ο ψηφιακός ελεγκτής βρίσκεται εκτός εμβέλειας	<ul style="list-style-type: none">- Μειώστε την απόσταση ή χρησιμοποιήστε τον πρόσθετο εξοπλισμό της μονάδας πομπού/δέκτη 36 356



Bezpečnostní informace



Zabraňte nebezpečí úrazu následkem poškozeného kabelu napájecího síťového napětí. Poškozený kabel napájecího síťového napětí se musí nechat vyměnit prostřednictvím výrobce nebo servisní služby výrobce nebo u kvalifikovaného odborníka.

- Toto zařízení je určeno pouze pro instalaci do místností chráněných proti mrazu.
- Alternativně dodávaný síťový zdroj je určen výhradně pro použití v uzavřených místnostech.
- Při čištění se zásuvný konektor v žádném případě **nesmí** přímo či nepřímo ostříkat vodou.
- Napájecí napětí se musí dát vypnout a zapnout separátně.
- Vzdálenost digitálního ovladače od funkční jednotky smí být max. 5 metrů.

Oblast použití

Provoz je možný s:

- Tlakovými zásobníky

Provoz **není** možný v kombinaci s:

- Tepelné řízenými průtokovými ohřivači
- Hydraulicky řízenými průtokovými ohřivači
- Beztlakovými zásobníky (otevřenými zařízeními na přípravu teplé vody)

Technické údaje

- Proudový tlak:
 - min. 0,1 MPa
 - doporučeno 0,2 - 0,5 MPa
- Provozní tlak max. 1,0 MPa
- Zkušební tlak 1,6 MPa

Při vyšších statických tlacích než 0,5 MPa se musí namontovat redukční ventil.

Je nutné zabránit vyšším tlakovým rozdílům mezi připojením studené a teplé vody!

- Průtok při proudovém tlaku 0,3 MPa : cca 9 l/min
- Teplota na vstupu teplé vody: min. 50 °C - max. 80 °C
- Doporučeno (pro úsporu energie): 60 °C
- Napájecí napětí: 230 V stříd., 50/60 Hz
- Příkon: 9 VA
- Rádiová frekvence: 2,4332 GHz
- Vysílací výkon: < 1 mW
- Zdroj nouzového proudu: 6 V lithiová baterie (typ CR-P2)
- Baterie digitálního ovladače: 3 x 3 V lithiové baterie (typ CR 2450)

- Automatické bezpečnostní vypnutí (nastavení z výroby): 60 s

- Bezpečnostní zarážka: 42 °C
- Druh el. ochrany:
 - funkční jednotka IP 40
 - skříňka baterie IP 59K
 - digitální ovladač IP X5

- Připojení vody studená - vpravo/teplá - vlevo

Elektrické kontrolní údaje

- Třída software: B
- Stupeň znečištění: 2
- Zatěžovací rázové napětí: 2500 V
- Teplota při zkoušce tvrdosti vtláčováním: 100 °C

Zkouška elektromagnetické kompatibility (zkouška vysílání rušivých signálů) byla provedena při jmenovitém napětí a jmenovitém proudu.

Schválení a konformita výrobku



Tento výrobek splňuje všechny požadavky příslušných směrnic EU.

Prohlášení o shodě lze na požádání obdržet na následující adrese:

GROHE Deutschland Vertriebs GmbH

Zur Porta 9

D-32457 Porta Westfalica

Elektrická instalace



Elektrickou instalaci smí provést pouze kvalifikovaný elektroinstalatér! Přitom je nutno respektovat předpisy IEC 364-7-701 1984 (odpovídá VDE 0100 část 701), jakož i všechny platné národní předpisy a normy pro elektrickou instalaci!

Hrubá instalace

Při instalaci dbejte na následující:

- Funkční jednotka musí být namontována tak, aby byla v případě údržby lehce přístupná.
- Funkční jednotka se **nesmí** namontovat tak, aby byl kryt otočen směrem dolů.
- Pro spojení funkční jednotky se síťovým zdrojem a vysílací/přijímací jednotkou se musí použít přiložená ochranná trubka.
- Zásuvné konektory a vysílací/přijímací jednotka musejí být přístupné.

Připravte montážní stěnu, přitom dodržujte kótované rozměry na skládací straně I.

Montáž funkční jednotky, viz skládací strana II, obr. [1] až [7]. Dbejte na označení na krytu, viz obr. [2].

1. Zhotovte otvory pro funkční jednotku, drážky pro potrubí a pro ochranné trubky elektroinstalace, viz obr. [1].
2. Výstupní hrdlo smíšené vody přiložte k armatuře.

Spojení potrubí se nesmí provést pájením!

Vypláchnutí funkční jednotky

Do funkční jednotky před vypláchnutím **nezaveďte** napětí, protože tato je při dodání otevřená.

Potrubní systém před a po instalaci důkladně propláchněte (dodržujte normu EN 806)!

Instalace

Montáž výtokového hrdla, viz skládací strana II, obr. [8] až [10].

Montáž soupravy pro vypouštění vody (65 807), viz skládací strana I.

Kalíšek utěsněte!

Do digitálního ovladače vložte baterie, viz Technické informace digitálního ovladače. Dodržte správné pólování baterií!

Digitální ovladač je k funkční jednotce přihlášen již z výrobního závodu.

Upevnění digitálního ovladače, viz Technické informace digitálního ovladače.







Lepicí fólie musí před prvním stáhnutím digitálního ovladače 24 hodin vytvrdnout.

Otevřete přívod studené a teplé vody a zkontrolujte těsnost všech spojů. Voda vytéká, pokud je zapojeno napájecí síťové napětí.

Připojení skříňky baterie na funkční jednotku, viz obr. [11].
Prostřednictvím zásuvného síťového zdroje 65 790 přiveďte napájecí napětí, viz skládací strana I.
 Připojovací kabel lze prodloužit použitím prodlužovacího kabelu (obj. č.: 47 727), který je k dispozici jako zvláštní příslušenství. Vzájemně lze spojit maximálně dva prodlužovací kabely (max. 6 m).
 Pomocí vysílací/přijímací jednotky (obj. č.: 36 356), která je k dispozici jako zvláštní příslušenství, lze zlepšit příjem a provést termickou dezinfekci.

Asi 10 sekund po zapojení napájecího napětí proběhnou dva krátké hydraulické rázy a tlačítka digitálního ovladače jsou nyní po dobu 60 sekund nefunkční!
 Armatura se musí nastavit podle místních podmínek, viz kapitola **Nabídka menu digitálního ovladače, F2 - Kalibrace**.
Nastavení při výpadku elektrického napětí/výměně baterií
 V paměti uložená uživatelská nastavení zůstávají zachována také při výměně baterií nebo výpadku elektrického napětí funkční jednotky.

Obsluha digitálního ovladače, viz skládací strana II, obr. [12].

Tlačítko	Popis	Vizualizace
	Tlačítko Start/Stop Slouží pro spuštění a zastavení vytékání vody s uloženou teplotou a průtokovým množstvím.	Teplota se zobrazuje prostřednictvím osvětlovacího kroužku
	Tlačítko Pause Je určeno pro přerušení vytékání vody. Opětovným stisknutím tlačítka do doby 30 sekund se pokračuje v provozu s posledně zvoleným nastavením. Teploty vyšší než 42 °C se neuloží do paměti.	
	Teplotní tlačítka Používají se na spuštění toku vody a pro nastavení vyšší nebo nižší teploty vody. Zobrazení při dosažení maximální teploty Zobrazení při dosažení minimální teploty	Teplota se zobrazuje prostřednictvím osvětlovacího kroužku Osvětlovací kroužek bliká 3x červeně Osvětlovací kroužek bliká 3x modře
	Překročení bezpečnostní zářky Při dosažení bezpečnostní zářky (nastavení z výroby 42 °C) stiskněte tlačítko po dobu 1 sekundy, uvolněte a poté opět stiskněte po dobu 1 sekundy.	Osvětlovací kroužek bliká při dosažení bezpečnostní zářky 3x v barvě nastavené teploty
	Nastavení množství vody Otočením ve směru otáčení hodinových ručiček se spustí armatura a nastaví se vyšší průtok. Otočením proti směru otáčení hodinových ručiček se redukuje průtok až se armatura dostane do režimu Pause.	Změna průtoku
	Funkce uložení do paměti Stisknutím a podržením tlačítka během vytékání vody se uloží aktuální teplota a množství vody. Teploty vyšší než 42 °C se neuloží do paměti.	Osvětlovací kroužek bliká 3x zeleně a krátce se přeruší vytékání vody
	Servisní režim čištění Když neteče voda, současným stisknutím a podržením obou tlačítek servisního režimu čištění se po dobu 2 minut aktivuje servisní režim čištění. Během servisního režimu čištění nemají tlačítka žádnou funkci. Proces lze během doby 2 minut přerušit současným stisknutím a podržením obou tlačítek.	Osvětlovací kroužek bliká 3x fialově Osvětlovací kroužek bliká při ovládání 1x fialově Osvětlovací kroužek bliká 3x fialově

Nabídka menu digitálního ovladače, viz skládací strana II, obr. [12].

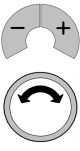
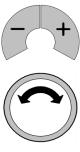
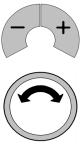
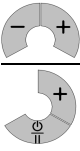
Tlačítko	Popis	Vizualizace
	<p>Spuštění nabídky menu (Jen když neteče voda) Volba se provádí současným stisknutím a podržením tlačítek - / +:</p> <ul style="list-style-type: none"> • F1 - Automatické plnění/bezpečnostní vypnutí <p>Volba dalších položek menu otáčením kroužku:</p> <ul style="list-style-type: none"> • F2 - Kalibrace • F3 - Přihlášení/odhlášení přídavného digitálního ovladače <p>Nabídku menu lze opustit stisknutím tlačítka Start/Stop nebo se opustí automaticky po uplynutí 3 minut.</p>	<p>Osvětlovací kroužek bliká 1x červeně</p> <p>Osvětlovací kroužek bliká 2x červeně Osvětlovací kroužek bliká 3x červeně</p> <p>Osvětlovací kroužek bliká 1x fialově</p>
	<p>F1 - Automatické plnění/bezpečnostní vypnutí</p> <ul style="list-style-type: none"> - Volbu potvrďte současným stisknutím tlačítek - / +. - Zastavení vytékání vody/časovače otáčením kroužku proti směru otáčení hodinových ručiček. - Spuštění vytékání vody/časovače otáčením kroužku ve směru otáčení hodinových ručiček. - Současným stisknutím tlačítek - / + se uloží plnicí množství a opustí se menu. <p>Menu lze přerušit stisknutím a podržením tlačítka Start/Stop.</p>	<p>Osvětlovací kroužek bliká 1x zeleně a spustí se vytékání vody Zastaví se vytékání vody</p> <p>Spustí se vytékání vody</p> <p>Osvětlovací kroužek bliká 3x zeleně</p> <p>Osvětlovací kroužek bliká 1x fialově</p>
	<p>F2 - Kalibrace, viz obr. [6]</p> <ul style="list-style-type: none"> - Volbu potvrďte současným stisknutím tlačítek - / +. - Otočte kroužkem proti směru otáčení hodinových ručiček a nastavte minimální průtok. => Průtok potvrďte současným stisknutím tlačítek - / +. - Otočte kroužkem ve směru otáčení hodinových ručiček a nastavte maximální průtok. => Průtok potvrďte současným stisknutím tlačítek - / +. - Otáčejte kroužkem, změřte teplotu vody a nastavte teplotu 23 °C. => 23 °C teplotu potvrďte současným stisknutím tlačítek - / +. - Otáčejte kroužkem, změřte teplotu vody a nastavte teplotu 42 °C. => 42 °C teplotu potvrďte současným stisknutím tlačítek - / +. <p>Nastavení se uloží do paměti a menu se opustí.</p> <p>Menu lze přerušit stisknutím a podržením tlačítka Start/Stop.</p>	<p>Osvětlovací kroužek bliká 1x zeleně a spustí se vytékání vody</p> <p>Osvětlovací kroužek bliká 1x zeleně</p> <p>Osvětlovací kroužek bliká 1x zeleně</p> <p>Osvětlovací kroužek bliká 3x zeleně</p> <p>Osvětlovací kroužek bliká 1x fialově</p>
	<p>F3 - Přihlášení přídavného digitálního ovladače</p> <ul style="list-style-type: none"> - Volbu potvrďte současným stisknutím tlačítek - / + na původním digitálním ovladači - Za účelem přihlášení přídavného digitálního ovladače současně stiskněte tlačítka tohoto ovladače - Současným stisknutím tlačítek - / + na původním digitálním ovladači se volba uloží a opustí se menu. <p>F3 - Odhlášení přídavného digitálního ovladače</p> <ul style="list-style-type: none"> - Volbu potvrďte současným stisknutím tlačítek - / + na původním digitálním ovladači - Současným stisknutím tlačítek - / + na původním digitálním ovladači se volba uloží a opustí se menu. <p>Menu lze přerušit stisknutím a podržením tlačítka Start/Stop.</p>	<p>Osvětlovací kroužek bliká 1x zeleně</p> <p>Osvětlovací kroužek bliká 1x zeleně</p> <p>Osvětlovací kroužek bliká 3x zeleně</p> <p>Osvětlovací kroužek bliká 1x zeleně</p> <p>Osvětlovací kroužek bliká 3x zeleně</p> <p>Osvětlovací kroužek bliká 1x fialově</p>

Údržba

Všechny díly zkontrolujte, vyčistěte a podle potřeby vyměňte.



Přerušte napájecí síťové napětí!

Uzavřete přívod studené a teplé vody.

Odpojte všechny zásuvné kontakty, viz obr. [6].

I. Výměna baterií digitálního ovladače, viz obr. [13].

Stav téměř vybitých baterií je signalizován při stisknutí některého tlačítka krátkým bliknutím osvětlovacího kroužku. Baterie se musejí vyměnit nejpozději v případě, když nelze pozorovat žádné signály.

Vyšroubujte dno a vyměňte **všechny baterie**, viz Technické informace digitálního ovladače. Dodržte správné pólování baterií!

Montáž se provádí v opačném pořadí.

II. Výměna baterií funkční jednotky, viz obr. [14].

Téměř úplné vybití baterie se signalizuje prostřednictvím dvou krátkých hydraulických rázů.

Baterii je nutno vyměnit nejpozději do 10 let po prvním uvedení funkční jednotky do provozu.

Dodržte správné pólování baterie!

Montáž se provádí v opačném pořadí.

III. Perlátor (13 220), viz skládací strana I.

Montáž se provádí v opačném pořadí.

Servis

Při problémech během instalace přerušte napájecí napětí a obraťte se na specializovaného instalátéra nebo prostřednictvím e-mailu kontaktujte stálou servisní linku společnosti GROHE na adrese **TechnicalSupport-HQ@grohe.com**.

Náhradní díly

viz skládací strana I (* = zvláštní příslušenství).

Ošetřování

Pokyny k ošetřování této armatury jsou uvedeny v přiloženém návodu k údržbě.

Upozornění pro ekologickou likvidaci odpadu



Přístroje s tímto označením **nepatří** do domovního odpadu, tyto je **nutno** ve smyslu ekologických předpisů příslušné země odevzdat do tříděného sběru odpadních surovin.

Při likvidaci použitých baterií dodržujte místní předpisy pro ochranu životního prostředí!

Závada	Příčina	Odstranění
Nevytéká voda	<ul style="list-style-type: none">• Přerušený přívod vody• Zásuvný konektor nemá kontakt nebo systém je bez síťového napětí	<ul style="list-style-type: none">- Otevřete uzavírací ventily, předuzávěry- Spojte zásuvný konektor a přiveďte napájecí napětí
Příliš malé množství vytékající vody	<ul style="list-style-type: none">• Znečištěný nebo vadný perlátor armatury• Funkční jednotka není nastavena podle místních poměrů	<ul style="list-style-type: none">- Vyměňte perlátor, viz kapitola Údržba- Kalibrujte funkční jednotku, viz kapitola Nabídka menu
Příliš studená/horká voda	<ul style="list-style-type: none">• Funkční jednotka není nastavena podle místních poměrů	<ul style="list-style-type: none">- Kalibrujte funkční jednotku, viz kapitola Nabídka menu
Bez funkce	<ul style="list-style-type: none">• Funkční jednotka je bez napájecího napětí• Ovladač mimo provoz	<ul style="list-style-type: none">- Prostřednictvím síťového zdroje přiveďte napájecí napětí- Vložte baterie
Ovladač bliká bíle	<ul style="list-style-type: none">• Digitální ovladač je mimo dosah	<ul style="list-style-type: none">- Zredukujte vzdálenost nebo použijte vysílací/přijímací jednotku 36 356, která je k dispozici jako zvláštní příslušenství



Biztonsági információk



A sérült feszültségellátó kábel veszélyt okoz.
A feszültségellátó vezetékét annak sérülése esetén a gyártó vagy a gyártó vevőszolgálat, illetve hasonlóan szakképzett személy cserélje ki.

*A berendezés felszerelését csak fagymentes helyiségekben szabad végezni.

- A külön kapható hálózati adapter kizárólag beltéri használatra alkalmas.
- Tisztításkor a dugaszoló csatlakozót **tilos** közvetlenül vagy közvetve vízszugárnak kitenni.
- A feszültségellátást úgy kell megoldani, hogy az külön kapcsolható legyen.
- A digitális szabályozó és a működtetőegység közötti távolság max. 5 m lehet.

Felhasználási terület

Üzemeltetése lehetséges:

- nyomás alatti melegvíztárolókkal

Nem üzemeltethető:

- termikus vezérlésű, átfolyó rendszerű vízmelegítőkkal
- hidraulikus vezérlésű, átfolyó rendszerű vízmelegítőkkal
- nyomás nélküli melegvíztárolókkal (nyílt üzemű vízmelegítőkkal)

Műszaki adatok

- Áramlási nyomás:
 - min. 0,1 MPa
 - javasolt 0,2–0,5 MPa
 - Üzemi nyomás max. 1,0 MPa
 - Próbanyomás 1,6 MPa
- 0,5 MPa feletti nyugalmi nyomás esetén szereljen be nyomáscsökkentőt.

Kerülje a hideg- és melegvíz-csatlakozások közötti nagyobb nyomáskülönbséget!

- Átfolyás 0,3 MPa áramlási nyomásnál: kb. 9 l/perc
- Hőmérséklet a meleg víz befolyónyílásánál:
 - min. 50 °C – max. 80 °C
 - Javasolt (energiatakarékos): 60 °C
- Tápfeszültség: 230 V AC, 50/60 Hz
- Teljesítményfelvétel: 9 VA
- Adófrekvencia: 2,4332 GHz
- Adó teljesítménye: < 1 mW
- Szükség-áramellátás: 6 V-os lítiumelem (CR-P2 típus)
- Digitális szabályozó eleme:
 - 3 db 3 V-os lítiumelem (CR 2450 típus)
- Automatikus biztonsági lekapcsolás (gyári beállítás): 60 s
- Biztonsági reteszelés: 42 °C
- Érintésvédelem:
 - működtetőegység IP 40
 - elemtartó IP 59K
 - digitális szabályozó IP X5
- Vízcsatlakozás
 - hideg - jobb / meleg - bal

Villamossági vizsgálati adatok

- Szoftverosztály: B
- Szennyezettségi fok: 2
- Mérési lökfeszültség: 2500 V
- A golyónyomás-vizsgálat hőmérséklete: 100 °C

Az elektromágneses összeférhetőség (zavarkibocsátás) vizsgálata a mérési feszültség és mérési áramerősség mellett történik.

Engedélyezés és megfelelés



A jelen termék megfelel a vonatkozó EU-irányelvek követelményeinek.

A megfelelési nyilatkozatok a következő címről rendelhetők meg:

GROHE Deutschland Vertriebs GmbH

Zur Porta 9

D-32457 Porta Westfalica

Villanszerelés



A villanszerelési munkákat csak szakképzett villanszerelő végezheti el! A villanszerelésnél be kell tartani az IEC 364-7-701 1984 szabvány (VDE 0100 701. rész szerinti) előírásait, valamint minden nemzeti és helyi előírást.

Nyers szerelés

A szerelés során ügyeljen a következőkre:

- A működtetőegységnek karbantartás esetén hozzáférhetőnek kell lennie.
- A működtetőegységet **nem** szabad fedéllel lefelé beszerelni.
- A működtetőegység és a hálózati adapter, illetve az adó-vevő egység közötti összeköttetéshez kábelcsatornát kell használni.
- A dugaszoló csatlakozónak és az adó-vevő egységnek hozzáférhetőnek kell lennie.

Készítse elő a falat. Lásd az I. ábra.

Szerelje fel a működtetőegységet, lásd: II. kihajtható oldal, [1]. – [7]. ábra.

Ügyeljen a fedélen levő nyomtatásra, lásd: [2]. ábra.

1. Készítse el a működtetőegység furatait és a csővezetékek bevágásait, valamint a kábelcsatornát, lásd: [1]. ábra.
2. Vezesse el a kevertvíz kivezetést a csaptelephez.

Nem szabad forrasztásos csatlakozást létrehozni!

Működési egység öblítése

! A működési egységet az öblítés előtt **ne** helyezze feszültség alá, hiszen az a kiszállítási állapotban nyitott.

A csővezetéket a szerelés előtt és után is alaposan öblítse át (ügyeljen az EN 806 szabványra)!

Felszerelés

Szerelje fel a kifolyót, lásd: II. kihajtható oldal [8]. – [10]. ábra.

Szerelje be a lefolyószerelvényt (65 807), lásd: I. kihajtható oldal.

Tömítse a kelyhet!

Helyezze be az elemeket a digitális szabályozóba, lásd a digitális szabályozó műszaki termékinformációit. Ügyeljen az elemek polaritására!

A digitális szabályozót gyárilag regisztrálták a működtetőegységen.

Rögzítse a digitális szabályozót, lásd a digitális szabályozó műszaki termékinformációit.

Az öntapadó fóliának a digitális szabályozó első lehúzása előtt 24 órán át kötnie kell.

Nyissa meg a hideg és a meleg víz ellátását, és ellenőrizze a csatlakozások tömítettségét. A víz addig folyik, amíg nem biztosítja a feszültségellátást.

Csatlakoztassa az elemtartót a működtetőegységre,
lásd: [11] ábra.

Hozza létre a feszültségellátást a 65 790 sz. dugaszolható hálózati adapterrel, lásd I. kihajtható oldal.
A csatlakozókábel a speciális hosszabbítókábel tartozékkal (rend. sz.: 47 727) meghosszabbítható. Legfeljebb két hosszabbító kábelt lehet egymással összekapcsolni (max. 6 m).

Az adó-vevő egység speciális tartozékkal (rend. sz.: 36 356) javítható a vétel, és termikus fertőtlenítés hajtható végre.







A tápellátás bekapcsolását mintegy 10 másodperccel később két rövid vízimpulzus követi. Ekkor a digitális szabályozó nyomógombjai 60 másodpercig üzemben kívül vannak!

A szerelvényt a helyi körülményekhez kell igazítani, lásd **A digitális szabályozó választómenüje, F2 - Kalibrálás** című részt.

Beállítások áramkimaradás/elemcseréje esetén

A felhasználó által elmentett beállítások a működtetőegységet érintő áramkimaradás vagy elemcseréje esetén is megmaradnak.

A digitális szabályozó kezelése, lásd: II. kihajtható oldal, [12]. ábra.

Gomb	Leírás	Megjelenítés
	Start/Stop gomb Elindítja, illetve leállítja a vízáramlást a tárolt hőmérséklet- és vízmennyiség-beállítással.	A hőmérséklet a világító gyűrűn látható
	Szünet gomb Megszakítja a vízáramlást. Ha 30 másodpercen belül újra megnyomja a gombot, az üzem az utoljára kiválasztott beállításokkal folytatódik. A rendszer nem tárol 42 °C feletti hőmérsékletet.	
	Hőmérséklet gombok Elindítja a vízáramlást, és alacsonyabbra vagy magasabbra állítja a víz hőmérsékletét. Kijelzés a maximális hőmérséklet elérésekor Kijelzés a minimális hőmérséklet elérésekor	A hőmérséklet a világító gyűrűn látható A világító gyűrű 3-szor pirosan felvillan A világító gyűrű 3-szor kéken felvillan
42 °C 	A biztonsági reteszelés túllépése A biztonsági reteszelés elérésekor (gyári beállítás: 42 °C) tartva nyomva 1 másodpercig a gombot, engedje fel, majd nyomja meg újra 1 másodpercig.	A biztonsági reteszelés elérésekor a világító gyűrű 3-szor felvillan a beállított hőmérsékletnek megfelelő színnel
	Víz mennyiség beállítása Az óramutató járásával megegyező irányú elfordítása elindítja a szerelvényt és növeli az átfolyási mennyiséget. Az óramutató járásával ellentétes irányú elfordítása addig csökkenti az átfolyási mennyiséget, amíg a szerelvény Szünet üzemmódba nem vált.	Az átfolyási mennyiség változása
	Memória funkció Folyó víznél a gombot nyomva tartva tárolhatja az aktuális vízhőmérsékletet és -mennyiséget. A rendszer nem tárol 42 °C feletti hőmérsékletet.	A világító gyűrű 3-szor zölden felvillan, és a vízáram kis időre megszakad
	Tisztítási szervizüzemmód Ha nem folyik víz a rendszerből, a két gomb egyidejű nyomva tartásával 2 percre aktiválható a tisztítási szervizüzemmód. A tisztítási szervizüzemmód során a gombok nem használhatók. A 2 perces időtartamon belül a két gomb egyidejű nyomva tartásával megszakítható.	A világító gyűrű 3-szor lilán felvillan A világító gyűrű a gombok megnyomásakor 1-szer lilán felvillan A világító gyűrű 3-szor lilán felvillan

A digitális szabályozó választómenüje, lásd: II. kihajtható oldal, [12]. ábra.

Gomb	Leírás	Megjelenítés
	<p>A választómenü indítása (Csak ha nem folyik a víz) Kiválasztás a - / + gomb egyidejű nyomva tartásával:</p> <ul style="list-style-type: none"> • F1 – Automatikus feltöltés/biztonsági lekapcsolás További menüpontok kiválasztása a gyűrű elfordításával: • F2 – Kalibrálás • F3 – Kiegészítő digitális szabályozó regisztrálása/törlése <p>A választómenüből a Start/Stop gomb nyomva tartásával vagy 3 perc elteltével léphet ki.</p>	<p>A világító gyűrű 1-szer pirosan felvillan</p> <p>A világító gyűrű 2-szer pirosan felvillan A világító gyűrű 3-szor pirosan felvillan</p> <p>A világító gyűrű 1-szer lilán felvillan</p>
	<p>F1 – Automatikus feltöltés/biztonsági lekapcsolás</p> <ul style="list-style-type: none"> - A kiválasztást a - / + gomb egyidejű megnyomásával igazolja vissza. - A vízáram/időmérő leállítását a gyűrű óramutató járásával ellentétes irányú elfordításával. - A vízáram/időmérő indítása a gyűrű járásával megegyező irányú elfordításával elfordításával. - A - / + gomb egyidejű megnyomása tárolja a töltőmennyiséget, és kilép a menüből. <p>A menüből a Start/Stop gomb nyomva tartásával lehet kilépni.</p>	<p>A világító gyűrű 1-szer zölden felvillan, és a vízáram elindul A vízáram leáll</p> <p>A vízáram elindul</p> <p>A világító gyűrű 3-szor zölden felvillan</p> <p>A világító gyűrű 1-szer lilán felvillan</p>
	<p>F2 – Kalibrálás, lásd: [6]. ábra</p> <ul style="list-style-type: none"> - A kiválasztást a - / + gomb egyidejű megnyomásával igazolja vissza. - Forgassa el a gyűrűt az óramutató járásával ellentétes irányban, és határozza meg a minimális átfolyási mennyiséget. => A - / + gomb egyidejű megnyomásával igazolja vissza az átfolyási mennyiséget. - Forgassa el a gyűrűt az óramutató járásával megegyező irányban, és határozza meg a maximális átfolyó mennyiséget. => A - / + gomb egyidejű megnyomásával igazolja vissza az átfolyási mennyiséget. - Forgassa el a gyűrűt, mérje meg a víz hőmérsékletét, és állítson be 23 °C-os hőmérsékletet. => A - / + gomb egyidejű megnyomásával igazolja vissza a 23 °C-os értéket. - Forgassa el a gyűrűt, mérje meg a víz hőmérsékletét, és állítson be 42 °C-os hőmérsékletet. => A - / + gomb egyidejű megnyomásával igazolja vissza a 42 °C-os értéket. <p>A rendszer tárolja a beállításokat, és kilép a menüből.</p> <p>A menüből a Start/Stop gomb nyomva tartásával lehet kilépni.</p>	<p>A világító gyűrű 1-szer zölden felvillan, és a vízáram elindul</p> <p>A világító gyűrű 1-szer zölden felvillan</p> <p>A világító gyűrű 1-szer zölden felvillan</p> <p>A világító gyűrű 1-szer zölden felvillan</p> <p>A világító gyűrű 3-szor zölden felvillan</p> <p>A világító gyűrű 1-szer lilán felvillan</p>
	<p>F3 – Kiegészítő digitális szabályozó regisztrálása</p> <ul style="list-style-type: none"> - A kiválasztást a meglévő digitális szabályozón lévő - / + gomb egyidejű megnyomásával igazolja vissza. - A kiegészítő digitális szabályozó regisztrálásához nyomja meg az azon található gombokat. - A meglévő digitális szabályozón található - / + gomb egyidejű megnyomása tárolja a kiválasztott beállítást, és kilép a menüből. <p>F3 – Kiegészítő digitális szabályozó törlése</p> <ul style="list-style-type: none"> - A kiválasztást a meglévő digitális szabályozón lévő - / + gomb egyidejű megnyomásával igazolja vissza. - A meglévő digitális szabályozón található - / + gomb egyidejű megnyomása tárolja a kiválasztott beállítást, és kilép a menüből. <p>A menüből a Start/Stop gomb nyomva tartásával lehet kilépni.</p>	<p>A világító gyűrű 1-szer zölden felvillan</p> <p>A világító gyűrű 1-szer zölden felvillan</p> <p>A világító gyűrű 3-szor zölden felvillan</p> <p>A világító gyűrű 1-szer zölden felvillan</p> <p>A világító gyűrű 3-szor zölden felvillan</p> <p>A világító gyűrű 1-szer lilán felvillan</p>

Karbantartás

Ellenőrizze, tisztítsa meg és szükség esetén cserélje ki az összes alkatrészt.



Szakítsa meg a feszültségellátást!

Zárja el a hideg és meleg víz ellátását.

Húzza ki az összes dugaszoló csatlakozót, lásd: [6]. ábra.

I. Elemcsere a digitális szabályozóban, lásd: [13]. ábra.

A világító gyűrű gombnyomást követő rövidebb ideig tartó jelzése jelzi, ha az elemek csaknem teljesen lemerültek. Legkésőbb akkor ki kell cserélni az elemeket, ha már nem észlelhető visszajelzés.

Csavarozza le az aljzatot, és cserélje ki az **összes elemet,** lásd a digitális szabályozó műszaki termékinformációit. Ügyeljen az elemek polarítására!

Az összeszerelés fordított sorrendben történik.

II. Elemcsere a működtetőegységben, lásd: [14]. ábra.

A majdnem lemerült elemet két rövid vízimpulzus jelzi.

Az elemet legkésőbb 10 évvel a működtetőegység használatba vétele után ki kell cserélni.

Ügyeljen az elem polarítására!

Az összeszerelés fordított sorrendben történik.

III. Perlátor (13 220), lásd: I. kihajtható oldal.

Az összeszerelés fordított sorrendben történik.

Szerviz

Ha problémába ütközik a szerelés során, szakítsa meg az áramellátást, és forduljon szakképzett szerelőhöz, vagy kérje a GROHE segítségét e-mailben a TechnicalSupport-HQ@grohe.com címen.

Pótalkatrészek

lásd: I. kihajtható oldal (* = speciális tartozékok).

Ápolás

A szerelvény tisztítására vonatkozó útmutatást a mellékelt ápolási utasítás tartalmazza.

A megsemmisítésre vonatkozó utasítások



Az ezen jelzéssel ellátott készülékek **nem** helyezhetők a háztartási hulladékba, hanem az adott országban érvényes előírások szerint szelektálva **kell** gyűjteni őket.

Az elemeket az adott országban érvényes előírások szerint ártalmatlanítsa!

Hiba	Ok	Elhárítás
Nem folyik a víz	<ul style="list-style-type: none">A vízellátás megszakadtA dugaszolócsatlakozó nem érintkezik, vagy nincs hálózati feszültség	<ul style="list-style-type: none">Nyissa meg a reteszelőszelepeket, illetve elzárócsapokatCsatlakoztassa a dugaszolócsatlakozót, és állítsa helyre az áramellátást
A vízmennyiség túl csekély	<ul style="list-style-type: none">A csaptelep perlátora szennyezett vagy meghibásodottNem állította be a működtetőegységet a helyi viszonyoknak megfelelően	<ul style="list-style-type: none">Cserélje ki a perlátort, lásd a Karbantartás című résztKalibrálja a működtetőegységet, lásd a Választómenü részt
A víz túl hideg/meleg	<ul style="list-style-type: none">Nem állította be a működtetőegységet a helyi viszonyoknak megfelelően	<ul style="list-style-type: none">Kalibrálja a működtetőegységet, lásd a Választómenü részt
A készülék nem működik	<ul style="list-style-type: none">A működtetőegység feszültségellátása szünetelA szabályozó nem üzemkész	<ul style="list-style-type: none">Hozza létre a feszültségellátást a hálózati adapteren keresztülHelyezze be az elemeket
A szabályozó fehéren villog	<ul style="list-style-type: none">A digitális szabályozó hatótávolságon kívül van	<ul style="list-style-type: none">Csökkentse a távolságot, vagy használja a 36 356 sz. speciális adó-vevő egység tartozékot



Informações de segurança



Evitar o perigo causado por cabos de alimentação de corrente danificados. No caso de danos, o cabo de alimentação de corrente terá de ser substituído pelo fabricante ou pelo respectivo serviço de assistência, ou por pessoas com qualificações idênticas.

- A instalação apenas pode ser feita em compartimentos protegidos da geada.
- A fonte de alimentação opcional destina-se exclusivamente ao uso em compartimentos fechados.
- Durante a limpeza, a ficha de ligação **não pode**, directa ou indirectamente, apanhar salpicos de água.
- O abastecimento de corrente eléctrica deve poder ser ligado e desligado em separado.
- A distância entre o dispositivo de controlo digital e a unidade funcional deve ser de, no máx., 5 metros.

Campo de utilização

O seu funcionamento é possível com:

- Termoacumuladores de pressão
- O seu funcionamento **não** é possível com:
 - Esquentadores com controlo térmico
 - Esquentadores com controlo hidráulico instantâneo
 - Reservatórios sem pressão (aquecedores de água abertos)

Dados técnicos

- Pressão de caudal:
 - mín. 0,1 MPa
 - aconselhado 0,2 - 0,5 MPa
- Pressão de serviço máx. 1,0 MPa
- Pressão de teste 1,6 MPa

Em pressões estáticas superiores a 0,5 Mpa, deve montar-se um redutor de pressão.

Evitar grandes diferenças de pressão entre a ligação da água fria e a ligação da água quente!

- Caudal com 0,3 MPa pressão de caudal: aprox. 9 l/min
- Temperatura na entrada de água quente: mín. 50 °C - máx. 80 °C
- Recomendada (para poupança de energia): 60 °C
- Abastecimento de corrente eléctrica: 230 V CA, 50/60 Hz
- Consumo de energia: 9 VA
- Radiofrequência: 2,4332 GHz
- Potência de transmissão: < 1 mW
- Alimentação de energia de emergência: bateria de lítio de 6V (Tipo CR-P2)
- Bateria do dispositivo de controlo digital: 3x baterias de lítio de 3V (Tipo CR 2450)
- Circuito automático de corte de segurança (regulação de fábrica): 60 seg.
- Bloqueio de segurança: 42 °C
- Tipo de protecção:
 - unidade funcional IP 40
 - caixa da bateria IP 59K
 - Dispositivo de controlo digital IP X5
- Ligação de água fria - à direita/quente - à esquerda

Dados de teste eléctricos

- Classe de software: B
- Classe de contaminação: 2
- Tensão transitória de dimensionamento: 2500 V
- Temperatura do ensaio de Brinell: 100 °C

O teste de compatibilidade electromagnética (teste de interferências) foi efectuado com a tensão de dimensionamento e a corrente de dimensionamento.

Licença e conformidade



Este produto satisfaz as exigências das directivas da UE aplicáveis.

As declarações de conformidade poderão ser requeridas para o seguinte endereço:

GROHE Deutschland Vertriebs GmbH
Zur Porta 9
D-32457 Porta Westfalica, Alemanha

Instalação eléctrica



A instalação eléctrica só poderá ser realizada por um electricista especializado! Deverão ser respeitadas as normas de acordo com IEC 364-7-701 1984 (corresp. à VDE 0100 Parte 701), bem como todas as normas nacionais e locais em vigor!

Instalação em bruto

A ter em conta na instalação:

- Para realizar trabalhos de manutenção, é indispensável que o acesso à unidade funcional se possa fazer facilmente.
 - A unidade funcional **não** deve ser montada com a tampa para baixo.
 - Para a ligação da unidade funcional à fonte de alimentação e à unidade de transmissão/recepção, deve ser utilizado um tubo vazio.
 - A ficha de ligação e a unidade de transmissão/recepção devem estar facilmente acessíveis.
- Preparar a parede destinada à montagem – consultar o desenho cotado na página desdobrável I.

Montar a unidade funcional, ver página desdobrável II, fig. [1] a [7].

Observar a marcação na tampa, ver fig. [2].

1. Fazer os furos para a unidade funcional e os rasgos para as tubagens, assim como para os tubos vazios, ver fig. [1].
2. Colocar a saída da água temperada na misturadora.

Nunca realizar uma ligação por soldadura!

Lavar a unidade funcional

Antes da lavagem, **não** colocar a unidade funcional sob tensão, pois está aberta no estado de fornecimento.

Antes e depois da instalação, enxaguar bem o sistema de tubagens (respeitar a norma EN 806)!

Instalação

Montar a bica, ver página desdobrável II, fig. [8] a [10].

Montar a válvula automática (65 807), ver página desdobrável I.

Vedar o ralo!

Colocar as baterias no dispositivo de controlo digital, ver a informação técnica sobre o dispositivo de controlo digital.

Atenção à polaridade das baterias!

O dispositivo de controlo digital está registado, de fábrica, à unidade funcional.

Fixar o dispositivo de controlo digital, ver a informação técnica sobre o dispositivo de controlo digital.

A película de cola deve primeiro endurecer durante 24 horas antes de ser retirado o dispositivo de controlo digital pela primeira vez.

Abrir a entrada de água fria e de água quente e verificar se as ligações estão estanques. A água corre até existir uma tensão de alimentação.

Ligar a caixa da bateria à unidade funcional, ver fig. [11].
Estabelecer o abastecimento de corrente eléctrica através da ficha de ligação 65 790, ver página desdobrável I.
 Com o cabo de extensão do acessório especial (n.º de encomenda: 47 727), o cabo de ligação pode ser aumentado. Podem ser ligados, no máximo, dois cabos de extensão entre si (máx. de 6m).

Com o acessório especial unidade de transmissão/recepção (n.º de encomenda: 36 356), pode melhorar a recepção e pode ser efectuada uma desinfeccção térmica.







Após aproximadamente 10 segundos de estabelecer tensão de alimentação, verificam-se duas curtas descargas de água e as teclas do dispositivo de controlo digital estão agora desactivadas durante 60 segundos!

A misturadora deve ser adaptada às condições locais, ver capítulo **Menu de selecção do dispositivo de controlo digital, calibragem F2**.

Ajustes em caso de falha de corrente eléctrica/substituição da bateria

As regulações memorizadas pelo utilizador mantêm-se, mesmo após a substituição da bateria ou após uma falha de corrente eléctrica, na unidade funcional.

Comando da unidade de controlo digital, ver página desdobrável II, fig. [12].

Tecla	Descrição	Visualização
	Tecla Início/Paragem O caudal de água é iniciado e parado com a temperatura e o caudal memorizados.	A temperatura é indicada através do anel luminoso
	Tecla de pausa Interrompe o caudal de água. Premindo novamente a tecla nos próximos 30 segundos, activa-se novamente o funcionamento com os ajustes que foram seleccionados da última vez. As temperaturas acima dos 42 °C não são memorizados.	
	Teclas de temperatura Inicia o caudal de água e aumenta ou baixa a temperatura da água. Indicação ao alcançar a temperatura máxima Indicação ao alcançar a temperatura mínima	A temperatura é indicada através do anel luminoso O anel luminoso pisca 3 vezes a vermelho O anel luminoso pisca 3 vezes a azul
42 °C 	Transposição do bloqueio de segurança Ao alcançar o bloqueio de segurança (regulação de fábrica 42 °C), premir a tecla durante 1 segundo, largar e premir novamente durante 1 segundo.	O anel luminoso pisca 3 vezes na cor da temperatura definida ao alcançar o bloqueio de segurança
	Regular o caudal de água Rodar no sentido horário inicia a misturadora e aumenta o caudal. Rodar no sentido contrário ao horário reduz o caudal até a misturadora entrar no modo de pausa.	Alteração do caudal
	Função de memorização Com a água a correr, é memorizada a temperatura e o caudal actuais, premindo e mantendo a tecla premida. As temperaturas acima dos 42 °C não são memorizados.	O anel luminoso pisca 3 vezes a verde e o caudal de água é interrompido por um curto período de tempo
	Modo de serviço de limpeza Quando não estiver a correr água, o modo de serviço de limpeza é activado durante 2 minutos, premindo e mantendo premidas as duas teclas em simultâneo. Durante o modo de serviço de limpeza, as teclas não possuem função. Interromper dentro dos 2 minutos, premindo e mantendo premidas as duas teclas em simultâneo.	O anel luminoso pisca 3 vezes a violeta O anel luminoso pisca 1x violeta aquando do accionamento O anel luminoso pisca 3 vezes a violeta

Menu de selecção do dispositivo de controlo digital, ver página desdobrável II, fig. [12].

Tecla	Descrição	Visualização
 	<p>Início do menu de selecção (Apenas quando não corre água) Selecção dentro dos 2 minutos premindo e mantendo premidas as teclas - / + em simultâneo: • F1 - Enchimento automático/Fecho de segurança Selecção de outros pontos do menu, rodando o anel: • F2 - Calibragem • F3 - Registar/desligar dispositivos de controlo digital adicionais</p> <p>Saída do menu de selecção, premindo e mantendo premida a tecla Início/Paragem ou após 3 minutos.</p>	<p>O anel luminoso pisca 1 vez a vermelho</p> <p>O anel luminoso pisca 2 vezes a vermelho O anel luminoso pisca 3 vezes a vermelho</p> <p>O anel luminoso pisca 1 vez a violeta</p>
 	<p>F1 - Enchimento automático/Fecho de segurança</p> <ul style="list-style-type: none"> - Confirmar selecção, premindo as teclas - / + em simultâneo. - Parar o caudal/temporizador, rodando o anel no sentido anti-horário. - Iniciar o caudal/temporizador, rodando o anel no sentido horário. - Premir as teclas - / + em simultâneo memoriza a quantidade de enchimento e sai-se do menu. <p>Interromper o menu, premindo e mantendo premida a tecla Início/Paragem.</p>	<p>O anel luminoso pisca 1 vez a verde e o caudal de água é iniciado</p> <p>O caudal de água pára O caudal de água começa O anel luminoso pisca 3 vezes a verde</p> <p>O anel luminoso pisca 1 vez a violeta</p>
 	<p>Calibragem F2, ver fig. [6]</p> <ul style="list-style-type: none"> - Confirmar selecção, premindo as teclas - / + em simultâneo. - Rodar o anel no sentido anti-horário e determinar o caudal mínimo. => Confirmar o caudal, premindo as teclas - / + em simultâneo. - Rodar o anel no sentido horário e determinar o caudal máximo. => Confirmar o caudal, premindo as teclas - / + em simultâneo. - Rodar o anel, medir a temperatura da água e regular a 23 °C. => Confirmar 23 °C, premindo as teclas - / + em simultâneo. - Rodar o anel, medir a temperatura da água e regular a 42 °C. => Confirmar 42 °C, premindo as teclas - / + em simultâneo. <p>As regulações são memorizadas e sai-se do menu.</p> <p>Interromper o menu, premindo e mantendo premida a tecla Início/Paragem.</p>	<p>O anel luminoso pisca 1 vez a verde e o caudal de água é iniciado</p> <p>O anel luminoso pisca 1 vez a verde</p> <p>O anel luminoso pisca 1 vez a verde</p> <p>O anel luminoso pisca 1 vez a verde</p> <p>O anel luminoso pisca 3 vezes a verde</p> <p>O anel luminoso pisca 1 vez a violeta</p>
 	<p>F3 - Registar dispositivos de controlo digital adicionais</p> <ul style="list-style-type: none"> - Confirmar selecção, premindo as teclas - / + em simultâneo no dispositivo de controlo digital existente - Premir em simultâneo as teclas do dispositivo de controlo digital adicional para o registar - Premir em simultâneo as teclas - / + no dispositivo de controlo digital existente memoriza a selecção e sai-se do menu. <p>F3 - Desligar dispositivos de controlo digital adicionais</p> <ul style="list-style-type: none"> - Confirmar selecção, premindo as teclas - / + em simultâneo no dispositivo de controlo digital existente - Premir em simultâneo as teclas - / + no dispositivo de controlo digital existente memoriza a selecção e sai-se do menu. <p>Interromper o menu, premindo e mantendo premida a tecla Início/Paragem.</p>	<p>O anel luminoso pisca 1 vez a verde</p> <p>O anel luminoso pisca 1 vez a verde</p> <p>O anel luminoso pisca 3 vezes a verde</p> <p>O anel luminoso pisca 1 vez a verde</p> <p>O anel luminoso pisca 3 vezes a verde</p> <p>O anel luminoso pisca 1 vez a violeta</p>

Manutenção

Verificar, limpar e, se necessário, substituir todas as peças.



Interromper a alimentação de corrente!

Fechar a entrada de água fria e de água quente.

Desconectar todas as fichas, ver fig. [6].

I. Substituir as baterias do dispositivo de controlo digital, ver fig. [13].

As baterias quase descarregadas são indicadas através de breves sinais do anel luminoso, após premir uma tecla. Deve substituir-se as baterias, o mais tardar, quando não se reconhecem quaisquer sinais.

Desenroskar a base e substituir **todas as baterias**, ver informação técnica sobre o dispositivo de controlo digital. Atenção à polaridade das baterias!

Montagem na ordem inversa.

II. Substituir a bateria da unidade funcional, ver fig. [14].

A bateria quase descarregada é indicada por dois curtos jactos de água.

A bateria deverá ser substituída o mais tardar 10 anos após o início de funcionamento da unidade funcional.

Atenção à polaridade da bateria!

Montagem na ordem inversa.

III. Emulsor (13 220), ver página desdobrável I.

Montagem na ordem inversa.

Assistência

Em caso de problemas durante a instalação, interrompa a alimentação eléctrica e dirija-se a um técnico ou contacte por e-mail o Service Hotline da empresa GROHE para o TechnicalSupport-HQ@grohe.com.

Peças sobresselentes

ver página desdobrável I (* = acessórios especiais).

Conservação

As instruções para a conservação desta torneira constam nas Instruções de conservação em anexo.

Indicações para eliminação



Os aparelhos com esta identificação **não** devem ser colocados no lixo doméstico, mas **sim eliminados** separadamente de acordo com as respectivas normas do país.

Eliminar a bateria da forma adequada, em conformidade com as normas do país!

Avaria	Causa	Solução
A água não corre	<ul style="list-style-type: none">Foi interrompido o abastecimento de águaFicha de encaixe sem contacto ou sem corrente eléctrica	<ul style="list-style-type: none">Abrir a água e as válvulas de segurançaUnir as fichas de ligação e estabelecer a ligação à alimentação de corrente eléctrica
Quantidade de água muito reduzida	<ul style="list-style-type: none">Emulsor da misturadora sujo ou defeituosoA unidade funcional não está adaptada às condições locais	<ul style="list-style-type: none">Substituir emulsor, ver capítulo ManutençãoCalibrar a unidade funcional, ver capítulo Menu de selecção
Água demasiado fria/ quente	<ul style="list-style-type: none">A unidade funcional não está adaptada às condições locais	<ul style="list-style-type: none">Calibrar a unidade funcional, ver capítulo Menu de selecção
Sem função	<ul style="list-style-type: none">Unidade funcional sem abastecimento de corrente eléctricaDispositivo de controlo não preparado	<ul style="list-style-type: none">Estabelecer a ligação à alimentação de corrente eléctrica por meio da fonte de alimentaçãoInstalar as baterias
Dispositivo de controlo pisca a branco	<ul style="list-style-type: none">Dispositivo de controlo fora de alcance	<ul style="list-style-type: none">Reduzir a distância ou utilizar o acessório especial unidade de transmissão/recepção 36 356



Emniyet bilgileri



Hasarlı gerilim besleme kablosu sebebiyle oluşabilecek tehlikelerden kaçınınız. Herhangi bir hasar oluşumu durumunda gerilim besleme kablosu, üretici veya müşteri hizmetleri veya denginde kalifiye bir eleman tarafından değiştirilmelidir.

- Montaj ancak don olmayan odalarda yapılabilir.
- Opsiyonel şebeke parçası sadece kapalı mekanlardaki kullanım için tasarlanmıştır.
- Soket bağlantısını temizlemek için doğrudan veya dolaylı olarak su **püskürtmeyin**.
- Gerilim beslemesi ayrı olarak ayarlanabilmelidir.
- Fonksiyon ünitesinin ve dijital kumanda arasındaki mesafe maksimum 5 metre olmalıdır.

Kullanım sahası

Aşağıda belirtilenlerle kullanılması mümkündür:

- Basınçlı hidroforlarla
- Şunlarla kullanım mümkün **değildir**:
 - Termik kontrollü şofbenlerle
 - Hidrolik kontrollü şofbenlerle
 - Basınçsız kaplar (açık sıcak su hazırlayıcı)

Teknik Veriler

- Akış basıncı:
 - min. 0,1 MPa
 - tavsiye edilen 0,2 - 0,5 MPa
- İşletim basıncı maks. 1,0 MPa
- Kontrol basıncı 1,6 MPa
- Statik basıncın 0,5 MPa barın üzerinde olması durumunda, bir basınç düşürücü takılmalıdır.
- Soğuk ve sıcak su bağlantıları arasında yüksek basınç farklılıklarından kaçınınız!
- 0,3 MPa akış basıncında debi: yakl. 9 l/dak
- Sıcak su tedariki sıcaklığı: min. 50 °C - maks. 80 °C
- Tavsiye edilen (enerji tasarrufu): 60 °C
- Gerilim beslemesi: 230 V AC, 50/60 Hz
- Performans girişi: 9 VA
- Dalga frekansı: 2,4332 GHz
- Gönderme gücü: < 1 mW
- Acil akım beslemesi: 6 V-Lityum batarya (CR-P2 tipi)
- Dijital kumanda pili: 3x 3 V-Lityum batarya (CR 2450 tipi)
- Otomatik emniyet kapaması (fabrika ayarı): 60 s
- Emniyet kilidi: 42 °C
- Koruma türü:
 - Fonksiyon ünitesi IP 40
 - Pil kutusu IP 59K
 - Dijital kumanda IP X5
- Su bağlantısı soğuk - sağ / sıcak - sol

Elektrik Kontrol Verileri

- Yazılım sınıfı: B
- Kirlenme derecesi: 2
- Şok gerilimi ölçümleri: 2500 V
- Bilye baskı kontrolü sıcaklığı: 100 °C
- Elektromanyetik uygunluğun (parazit yollayarak sinama) sınanması ölçüm gerilimi ve ölçüm akımı ile yapılır.

Ehliyet ve konformite



Bu ürün AB'nin öngördüğü şartlara uymaktadır.

Uygunluk beyanları aşağıdaki adresten alınabilir:

GROHE Deutschland Vertriebs GmbH

Zur Porta 9

D-32457 Porta Westfalica

Elektrik tesisatı



Elektrik tesisatı, sadece ehliyetli bir elektrik teknisyeni tarafından yapılmalıdır!
IEC 364-7-701 1984 (VDE 0100 bölüm 701'e tekabül etmektedir)'e göre tüm talimatlara ve tüm yerel ile ulusal talimatlara uyulmalıdır!

Ön montaj

Kurulum sırasında şunlara dikkat edin:

- Fonksiyon ünitesi bakım işleri için ulaşılabilir olmalıdır.
 - Fonksiyon ünitesi kapağı aşağı gelecek şekilde monte **edilmemelidir**.
 - Fonksiyon ünitesi ile şebeke parçası ve verici/alıcı ünitesi arasındaki bağlantı için mevcut boş boru kullanılmalıdır.
 - Soket Bağlantısı ve verici/alıcı ünitesi erişilebilir olmalıdır.
- Montaj duvarını hazırlayın, katlanır sayfada ölçü işaretine I.

Fonksiyon ünitesini monte edin bkz. katlanır sayfa II, şekil [1] ila [7].

Kapak üzerindeki baskıya dikkat edin, bkz. şekil [2].

1. Fonksiyon ünitesi için delikleri ve boru hatlarıyla boş borular için çentikleri açın, bkz. şekil [1].
2. Karışık su çıkışını bataryaya bağlayın.

Bağlantının kaynaklanması gerekli değildir!

Fonksiyon ünitesini su ile temizleyin

- Teslim durumunda açık olacağından temizlemeden önce fonksiyon ünitesinin elektrik beslemesini **çalıştırmayın**.

Boru sistemini kurulumdan önce ve sonra su ile temizleyin (EN 806'ya dikkat edin)!

Montaj

Gagayı monte edin, bkz. Katlanır sayfa II, şek. [8] ila [10].

Akış garnitürlerini (65 807) takın, bkz. katlanır sayfa I.

Boğaz kısmını sızdırmaz hale getirin!

Dijital kumanda pilleri yerleştirin, dijital kumanda teknik ürün bilgilerine bakın. Pillerin kutuplarına dikkat edin!

Dijital kumanda fabrika ayarı olarak fonksiyon ünitesine kaydedilmiştir.

Dijital kumandayı tespitleyin, dijital kumandanın teknik ürün bilgilerine bakın.

Yapışkan folyo dijital kumandanın ilk çekip çıkartılmasından önce 24 saat sertleşmelidir.

Soğuk ve sıcak su vanasını açın ve bağlantılarını sızdırmazlığını kontrol edin. Gerilim beslemesini oluşturulana kadar su akar.

Pil kutusunu fonksiyon ünitesine bağlayın, bkz. şekil [11].

Gerilim beslemesini fiş adaptörü 65 790 üzerinden oluşturun, bkz. katlanır sayfa I.

Uzatma kablosu özel aksesuarı ile (Sip. No. 47 727) bağlantı kablosu uzatılabilir. Maksimum iki uzatma kablosu birbirine bağlanabilir (maks. 6m).

Verici/alıcı ünitesi (Sip. No. 36 356) özel aksesuarı ile çekim geliştirilebilir ve termik bir dezenfeksiyon gerçekleştirilebilir.







Gerilim beslemesinin oluşturulmasından yaklaşık 10 saniye sonra iki kısa su darbesi gerçekleşir ve dijital kumandanın düğmeleri 60 saniye boyunca fonksiyonsuz kalır!

Batarya yerel koşullara uygun olmalıdır, bkz. bölüm **Dijital kumanda seçim menüsü, F2 - Kalibrasyon.**



Elektrik kesintisinde/pil değişiminde yapılacak ayarlar

Kullanıcı tarafından kaydedilen ayarlar, olası bir pil değişiminden veya fonksiyon ünitesine elektrik girişinin kesilmesinden sonra da kayıtlı kalır.

Dijital kumandanın kullanımı, bkz. katlanır sayfa II, şekil [12].

Tuş	Açıklama	Görüntüleme
	Başlat/Durdur tuşu Kayıtlı sıcaklık ve miktar ile su akışını başlatır ve durdurur.	Sıcaklık aydınlatma halkası tarafından ayarlanmaktadır.
	Duraklatma tuşu Su akışını yarıda keser. Tuşa 30 saniye içinde yeniden basarak en son seçilmiş olan ayarlarla kullanıma devam edilir. 42 °C üzerindeki sıcaklıklar kaydedilmez.	
	Sıcaklık tuşları Su akışının başlatılması ve su sıcaklığının düşük veya yüksek olarak ayarlanması. Maksimum sıcaklık erişildiğinde gösterilir Minimum sıcaklık erişildiğinde gösterilir	Sıcaklık aydınlatma halkası tarafından ayarlanmaktadır. Aydınlatma halkası 3x kırmızı yanıp sönüyor Aydınlatma halkası 3x mavi yanıp sönüyor
42 °C 	Güvenlik stobunun aşılması Güvenlik stobuna erişildiğinde (Fabrika ayarı 42 °C) düğmeye 1 saniye boyunca basın, serbest bırakın ve tekrar 1 saniye boyunca basın.	Güvenlik stobuna erişildiğinde aydınlatma halkası 3x ayarlanan sıcaklığın renginde yanıp söner
	Su miktarının ayarlanması Saat yönünde çevirmek bataryayı başlatır ve akış miktarını artırır. Saat yönünün tersine çevirmek batarya durma moduna geçene kadar akış miktarını azaltır.	Akış miktarının değişmesi
	Hafıza fonksiyonu Su akarken tuşun basılı tutulması ile güncel sıcaklık ve miktar kaydedilir. 42 °C üzerindeki sıcaklıklar kaydedilmez.	Aydınlatma halkası 3x yeşil yanar ve su akışı kısa bir süre için kesilir
	Temizleme servis modu Eğer su akıyorsa her iki düğmenin aynı anda basılı tutulması ile temizleme servis modu başlatılır. Temizleme servis modu sırasında düğmelerin fonksiyonları yoktur. Her iki düğmenin aynı anda basılı tutulması ile iptal edilir.	Aydınlatma halkası 3x mor yanıp sönüyor Aydınlatma halkası kumanda edildiğinde 1x mor yanıp söner Aydınlatma halkası 3x mor yanıp sönüyor

Dijital kumandanın seçim menüsü, bkz. katlanır sayfa II, şekil [12].

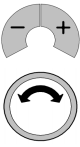
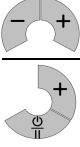
Tuş	Açıklama	Görüntüleme
	<p>Seçim menüsünün başlatılması (Yalnızca su akıyorsa) Her iki düğmenin aynı anda basılı tutulması ile seçilir - / +:</p> <ul style="list-style-type: none"> • F1 - Otomatik doldurma/güvenlik kapaması • F2 - Kalibrasyon • F3 - Ek dijital kumandanın kaydedilmesi/silinmesi <p>Seçim menüsü, Başlat/Durdur düğmesine basılı tutulduğunda veya 3 dakikanın sonunda terkedilir.</p>	<p>Aydınlatma halkası 1x kırmızı yanıp söner</p> <p>Aydınlatma halkası 2x kırmızı yanıp söner Aydınlatma halkası 3x kırmızı yanıp sönmüyor</p> <p>Aydınlatma halkası 1x mor yanıp söner</p>
	<p>F1 - Otomatik doldurma/güvenlik kapaması</p> <ul style="list-style-type: none"> - Her iki düğmenin aynı anda basılması ile - / + onaylanır. - Su akışının/zaman ölçümünün, halkanın saat yönünün tersine döndürülmesi ile durdurulması. - Su akışının/zaman ölçümünün, halkanın saat yönünde çevirin döndürülmesi ile başlatılması. - - / + tuşlarının eş zamanlı olarak basılması dolm miktarını kaydeder ve menüden çıkar. <p>Başlat/Durdur düğmesinin basılı tutulması menü ile iptal edilir.</p>	<p>Aydınlatma halkası 1x yeşil yanar ve su akışı başlar Su akışı durur</p> <p>Su akışı başlar</p> <p>Aydınlatma halkası 3x yeşil yanıp sönmüyor</p> <p>Aydınlatma halkası 1x mor yanıp söner</p>
	<p>F2 - Kalibrasyon, bkz. şek. [6]</p> <ul style="list-style-type: none"> - Her iki düğmenin aynı anda basılması ile - / + onaylanır. - Halkayı saat yönünün tersine çevirin ve minimum su akışını sabitleyin. => Su akışı - / + tuşlarının eş zamanlı basılmasıyla onaylanır. - Halkayı saat yönünde çevirin ve maksimum su akışını sabitleyin. => Su akışı - / + tuşlarının eş zamanlı basılmasıyla onaylanır. - Halkayı çevirin, su sıcaklığını ölçün ve 23 °C ayarlayın. => 23 °C yi- / + düğmelerinin eş zamanlı basılmasıyla onaylayın. - Halkayı çevirin, su sıcaklığını ölçün ve 42 °C ayarlayın. => 42 °C yi- / + düğmelerinin eş zamanlı basılmasıyla onaylayın. <p>Ayarlar kaydedilir ve menüden çıkılır.</p> <p>Başlat/Durdur düğmesinin basılı tutulması menü ile iptal edilir.</p>	<p>Aydınlatma halkası 1x yeşil yanar ve su akışı başlar</p> <p>Aydınlatma halkası 1x yeşil yanıp sönmüyor</p> <p>Aydınlatma halkası 1x yeşil yanıp sönmüyor</p> <p>Aydınlatma halkası 1x yeşil yanıp sönmüyor</p> <p>Aydınlatma halkası 3x yeşil yanıp sönmüyor</p> <p>Aydınlatma halkası 1x mor yanıp söner</p>
	<p>F3 - Ek dijital kumandanın kaydedilmesi</p> <ul style="list-style-type: none"> - Mevcut dijital kumandada her iki düğmenin aynı anda basılması ile - / + onaylanır. - Bunları kaydetmek için ek dijital kumandada her iki düğmenin aynı anda basın. - Mevcut dijital kumandada - / + tuşlarının eş zamanlı olarak basılması seçimi kaydeder ve menüden çıkar. <p>F3 - Ek dijital kumandanın silinmesi</p> <ul style="list-style-type: none"> - Mevcut dijital kumandada her iki düğmenin aynı anda basılması ile - / + onaylanır. - Mevcut dijital kumandada - / + tuşlarının eş zamanlı olarak basılması seçimi kaydeder ve menüden çıkar. <p>Başlat/Durdur düğmesinin basılı tutulması menü ile iptal edilir.</p>	<p>Aydınlatma halkası 1x yeşil yanıp sönmüyor</p> <p>Aydınlatma halkası 1x yeşil yanıp sönmüyor</p> <p>Aydınlatma halkası 3x yeşil yanıp sönmüyor</p> <p>Aydınlatma halkası 1x yeşil yanıp sönmüyor</p> <p>Aydınlatma halkası 3x yeşil yanıp sönmüyor</p> <p>Aydınlatma halkası 1x mor yanıp söner</p>

Bakım

Tüm parçaları kontrol edin, temizleyin, gerekirse değiştirin.



Elektrik girişini kesin!

Soğuk ve sıcak su vanasını kapatın.

Tüm priz bağlantılarını çıkartın, bkz. şekil [6].

I. Dijital kumandanın pillerini değiştirmek, bkz. katlanır şekil [13].

Bitmek üzere olan batarya, bir düğmeye basılması ile kontrol lambasının kısaca yanıp sönmeye gösterilir. Pilleri en geç sinyaller algılanamayacak duruma gelinceye kadar değiştirin.

Tabanı döndürüp çıkartın ve **tüm pilleri** değiştirin, dijital kumandanın teknik ürün bilgilerine bakın. Pillerin kutuplarına dikkat edin!

Montaj ters sıralamayla yapılır.

II. Fonksiyon ünitesinin pilini değiştirin, bkz. şek. [14].

Bitmek üzere olan batarya, iki kısa su darbesi ile gösterilir.

Fonksiyon ünitesinin pilini en fazla 10 yıllık kullanımdan sonra değiştirin.

Batarya kutuplarına dikkat edin!

Montaj ters sıralamayla yapılır.

III. Perlatörü (13 220), bkz. katlanır sayfa I.

Montaj ters sıralamayla yapılır.

Servis

Kurulum sırasında bir sorun olduğunda gerilim beslemesini kesin ve bir montaj uzmanına başvurun veya E-posta ile GROHE'nin Servis Hattına **TechnicalSupport-HQ@grohe.com** adresinden erişin.

Yedek parçalar

bkz. katlanır sayfa I (* = özel aksesuar).

Bakım

Bu bataryanın bakımı ile ilgili gerekli açıklamalar için lütfen birlikte verilen bakım talimatına başvurunuz.

İmha uyarıları



Bu işaretle sınıflandırılmış cihazlar ev çöpüne **atılmamalıdır**, yerel kural ve kanunlara uygun olarak ayrı bir şekilde imha **edilmelidir**.

Bataryaları ülkeye özgü kurallara uygun şekilde imha ediniz!

Arıza	Nedeni	Çözümü
Su akıyor	<ul style="list-style-type: none">Su girişi kapalıSoketli bağlantısında kontak yok veya şebeke gerilimi yok	<ul style="list-style-type: none">Açma kapama vanalarını, izole valflerini açınGeçmeli konektörü birleştirin ve gerilim beslemesini oluşturun
Su miktarı az	<ul style="list-style-type: none">Bataryanın perlatörünü kirlili veya arızalıFonksiyon ünitesi yerel şartlara uygun değil	<ul style="list-style-type: none">Perlatörü değiştirin, bkz Bölüm BakımFonksiyon ünitesi kalibre edin, bkz. bölüm Seçim menüsü.
Su çok soğuk/sıcak	<ul style="list-style-type: none">Fonksiyon ünitesi yerel şartlara uygun değil	<ul style="list-style-type: none">Fonksiyon ünitesi kalibre edin, bkz. bölüm Seçim menüsü.
Fonksiyon yok	<ul style="list-style-type: none">Fonksiyon ünitesinde gerilim beslemesini yokKumanda hazır değil	<ul style="list-style-type: none">Şebeke parçası üzerinden gerilim beslemesini oluşturun.Pillerin yerleştirilmesi
Kumanda beyaz yanıp sönüyor	<ul style="list-style-type: none">Dijital kumanda erişim mesafesi dışında	<ul style="list-style-type: none">Mesafeyi azaltın veya verici/alıcı ünitesi özel aksesuarını 36 356 kullanın

SK**Bezpečnostné informácie**

Zabráňte nebezpečenstvu úrazu následkom poškodeného kábla napájacieho sieťového napätia. Poškodený kábel napájacieho sieťového napätia sa musí nechať opraviť prostredníctvom výrobcu, servisnej služby výrobcu alebo u kvalifikovaného odborníka.

- Toto zariadenie je určené výlučne pre inštaláciu do miestností chránených proti mrazu.
- Alternatívne dodávaný sieťový zdroj je učený len pre použitie v uzavretých miestnostiach.
- Pri čistení sa zásuvný konektor v žiadnom prípade **nesmie** priamo alebo nepriamo ostriekať vodou.
- Napájacie napätie sa musí dať zapnúť a vypnúť separátne.
- Vzdialenosť digitálneho ovládača od funkčnej jednotky smie byť max. 5 metrov.

Oblasť použitia

Prevádzka je možná s:

- Tlakovými zásobníkmi

Prevádzka **nie je** možná v kombinácii s:

- Tepelne riadenými prietokovými ohrievačmi
- Hydraulicky riadenými prietokovými ohrievačmi
- Beztlakovými zásobníkmi (otvorenými zásobníkmi na prípravu teplej vody)

Technické údaje

- Hydraulický tlak:
 - min. 0,1 MPa
 - odporúčaný 0,2 - 0,5 MPa
- Prevádzkový tlak max. 1,0 MPa
- Skúšobný tlak 1,6 MPa

Pri vyšších statických tlakoch než 0,5 MPa sa musí namontovať redukčný ventil.

Je potrebné zabrániť vyšším tlakovým rozdielom medzi prípojkou studenej a teplej vody!

- Prietok pri hydraulickom tlaku 0,3 MPa : cca 9 l/min
- Teplota na vstupe teplej vody: min. 50 °C - max. 80 °C
- Odporúčaná (pre úsporu energie): 60 °C
- Napájacie napätie: 230 V stried., 50/60 Hz
- Príkon: 9 VA
- Frekvencia rádiových vln: 2,4332 GHz
- Vysielací výkon: < 1 mW
- Núdzové napájacie napätie: 6 V lítiové batérie (typ CR-P2)
- Batérie digitálneho ovládača: 3 x 3 V lítiové batérie (typ CR 2450)

- Automatické bezpečnostné vypnutie (nastavenie z výroby): 60 s
- Bezpečnostná zarážka: 42 °C
- Druh el. ochrany:
 - funkčná jednotka IP 40
 - skrinka batérie IP 59K
 - digitálny ovládač IP X5
- Prípojka vody studená - vpravo/teplá - vľavo

Elektrické kontrolné údaje

- Trieda software: B
- Stupeň znečistenia: 2
- Zaťažovacie rázové napätie: 2500 V
- Teplota pri skúške tvrdosti vtláčovaním: 100 °C

Skúška elektromagnetickej kompatibility (skúška vysielania rušivých signálov) bola vykonaná pri zaťažovacom napätí a pri zaťažovacom prúde.

Schválenie a konformita výrobku

Tento výrobok spĺňa všetky požiadavky príslušných smerníc EÚ.

Prehlásenia o zhode je možné vyžiadať na nasledujúcej adrese:

GROHE Deutschland Vertriebs GmbH

Zur Porta 9

D-32457 Porta Westfalica

Elektrická inštalácia

Elektrickú inštaláciu smie zapojiť len kvalifikovaný elektroinštalatér! Pritom sa musia dodržiavať predpisy IEC 364-7-701 1984 (podľa VDE 0100, časť 701), ako i všetky platné národné predpisy a normy pre elektrickú inštaláciu!

Hrubá inštalácia

Pri inštalácii dodržujte nasledujúce pokyny:

- Funkčná jednotka sa musí namontovať tak, aby bola v prípade údržby ľahko prístupná.
- Funkčná jednotka sa **nesmie** namontovať tak, aby bol kryt otočený smerom dole.
- Pre spojenie funkčnej jednotky so sieťovým zdrojom a vysielacou/prijímacou jednotkou musí byť použitá priložená ochranná trubka.
- Zásuvné konektory a vysielacia/prijímacia jednotka musia byť prístupné.

Prípravte montážnu stenu, pritom dodržujte kótované rozmery na skladacej strane I.

Montáž funkčnej jednotky, pozri skladáciu stranu II, obr. [1] až [7].

Dbajte na označenie na kryte, pozri obr. [2].

1. Vyrobte otvory pre funkčnú jednotku, drážky pre potrubia a pre ochrannú trúbku elektroinštalácie, pozri obr. [1].
2. Výstupné hrdlo zmiešanej vody priložte k armatúre.

Spoje potrubia sa nesmú spájať letovaním!

Vypláchnutie funkčnej jednotky

Do funkčnej jednotky pred vyplachovaním **nezavádzte** napätie, pretože táto je pri dodaní otvorená.

Potrubný systém pred a po inštalácii dôkladne prepláchnite (dodržiajte normu EN 806)!!

Inštalácia

Montáž výtokového hrdla, pozri skladáciu stranu II, obr. [8] až [10].

Montáž súpravy pre vypúšťanie vody (65 807), pozri skladáciu stranu I.

Utesnite tvarované kalichové hrdlo!

Do digitálneho ovládača vložte batérie, pozri Technické informácie digitálneho ovládača. Dodržte správnu orientáciu pólův batérií!

Digitálny ovládač je prihlásený k funkčnej jednotke už z výrobného závodu.

Upevnenie digitálneho ovládača, pozri Technické informácie digitálneho ovládača.

Lepiaci fólia musí pred prvým stiahnutím digitálneho ovládača 24 hodín vytvrdnúť.

Otvorte prívod studenej a teplej vody a skontrolujte tesnosť všetkých spojův. Voda vyteká, pokiaľ je zapojené napájacie sieťové napätie.

Pripojenie skrinky batérie na funkčnú jednotku, pozri obr. [11].

Napájacie napätie privedte prostredníctvom zásuvného sieťového zdroja 65 790, pozri skladáciu stranu I.
 Pripojovací kábel sa dá predĺžiť použitím predlžovacieho kábla (obj. č.: 47 727), ktorý je k dispozícii ako zvláštne príslušenstvo. Vzájomne je možné spojiť maximálne dva predlžovacie káble (max. 6 m).
 Pomocou vysielacej/prijímacej jednotky (obj. č.: 36 356), ktorá je k dispozícii ako zvláštne príslušenstvo, sa dá zlepšiť príjem a vykonať termická dezinfekcia.







Asi 10 sekúnd po zapojení napájacieho napätia sa aktivujú dva krátke hydraulické rázy a tlačidlá digitálneho ovládača sú teraz po dobu 60 sekúnd nefunkčné!

Armatúra sa musí nastaviť podľa miestnych podmienok, pozri kapitolu **Ponuka menu digitálneho ovládača, F2 - Kalibrácia**.









Nastavenie pri výpadku elektrického napätia/výmene batérií

V pamäti uložené užívateľské nastavenia zostávajú zachované aj pri výmene batérií alebo výpadku elektrického napätia funkčnej jednotky.

Obsluha digitálneho ovládača, pozri skladáciu stranu II, obr. [12].

Tlačidlo	Popis	Vizualizácia
	Tlačidlo Start/Stop Služi na spustenie a zastavenie vytekania vody s uloženou teplotou a prietokovým množstvom.	Teplota sa zobrazuje prostredníctvom osvetľovacieho krúžku
	Tlačidlo Pause Je určené na prerušenie vytekania vody. Opätovným stlačením tlačidla do doby 30 sekúnd sa pokračuje v prevádzke s posledne zvoleným nastavením. Teploty vyššie než 42 °C sa neukladajú do pamäti.	
	Teplotné tlačidlá Používajú sa na spustenie toku vody a na nastavenie vyššej alebo nižšej teploty vody. Zobrazenie pri dosiahnutí maximálnej teploty Zobrazenie pri dosiahnutí minimálnej teploty	Teplota sa zobrazuje prostredníctvom osvetľovacieho krúžku Osvetľovací krúžok bliká 3x červeno Osvetľovací krúžok bliká 3x modro
	42 °C Prekročenie bezpečnostnej zarážky Po dosiahnutí bezpečnostnej zarážky (nastavenie z výroby 42 °C) stlačte tlačidlo po dobu 1 sekundy, uvoľnite a potom opäť stlačte po dobu 1 sekundy.	Osvetľovací krúžok bliká pri dosiahnutí bezpečnostnej zarážky 3x vo farbe nastavenej teploty
	Nastavenie množstva vody Otočením v smere otáčania hodinových ručičiek sa spustí armatúra a nastaví sa vyšší prietok. Otočením proti smeru otáčania hodinových ručičiek sa redukuje prietok až sa armatúra dostane do režimu Pause.	Zmena prietoku
	Funkcia uloženia do pamäti Stlačením a podržaním tlačidla počas vytekania vody sa uloží aktuálna teplota a množstvo vody. Teploty vyššie než 42 °C sa neukladajú do pamäti.	Osvetľovací krúžok bliká 3x zeleno a krátko sa preruší vytekanie vody
	Servisný režim čistenia Ak netečie voda, súčasným stlačením a podržaním obidvoch tlačidiel servisného režimu čistenia sa po dobu 2 minút aktivuje servisný režim čistenia. Počas servisného režimu čistenia nemajú tlačidlá žiadnu funkciu. Proces je možné počas doby 2 minút prerušiť súčasným stlačením a podržaním obidvoch tlačidiel.	Osvetľovací krúžok bliká 3x fialovo Osvetľovací krúžok bliká pri ovládaní 1x fialovo Osvetľovací krúžok bliká 3x fialovo

Ponuka menu digitálneho ovládača, pozri skladáciu stranu II, obr. [12].

Tlačidlo	Popis	Vizualizácia
 	<p>Spustenie ponuky menu (Len ak netečie voda) Voľba sa vykoná súčasným stlačením a podržaním tlačidiel - / + :</p> <ul style="list-style-type: none"> • F1 - Automatické plnenie/bezpečnostné vypnutie Voľba ďalších položiek menu otáčaním krúžku: • F2 - Kalibrácia • F3 - Prihlásenie/odhlásenie prídavného digitálneho ovládača <p>Ponuku menu je možné opustiť stlačením tlačidla Start/Stop alebo sa opustí automaticky po uplynutí 3 minút.</p>	<p>Osvetľovací krúžok bliká 1x červeno</p> <p>Osvetľovací krúžok bliká 2x červeno Osvetľovací krúžok bliká 3x červeno</p> <p>Osvetľovací krúžok bliká 1x fialovo</p>
 	<p>F1 - Automatické plnenie/bezpečnostné vypnutie</p> <ul style="list-style-type: none"> - Voľbu potvrdíte súčasným stlačením tlačidiel - / +. - Zastavenie vytekania vody/časovača otáčaním krúžku proti smeru otáčania hodinových ručičiek. - Spustenie vytekania vody/časovača otáčaním krúžku v smere otáčania hodinových ručičiek. - Súčasným stlačením tlačidiel - / + sa uloží plniace množstvo a opustí sa menu. <p>Menu je možné prerušiť stlačením a podržaním tlačidla Start/Stop.</p>	<p>Osvetľovací krúžok bliká 1x zeleno a spustí sa vytekanie vody Zastaví sa vytekanie vody</p> <p>Spustí sa vytekanie vody</p> <p>Osvetľovací krúžok bliká 3x zeleno</p> <p>Osvetľovací krúžok bliká 1x fialovo</p>
 	<p>F2 - Kalibrácia, pozri obr. [6]</p> <ul style="list-style-type: none"> - Voľbu potvrdíte súčasným stlačením tlačidiel - / +. - Otočte krúžkom proti smeru otáčania hodinových ručičiek a nastavte minimálny prietok. => Prietok potvrdíte súčasným stlačením tlačidiel - / +. - Otočte krúžkom v smere otáčania hodinových ručičiek a nastavte maximálny prietok. => Prietok potvrdíte súčasným stlačením tlačidiel - / +. - Otáčajte krúžkom, zmerajte teplotu vody a nastavte teplotu 23 °C. => 23 °C teplotu potvrdíte súčasným stlačením tlačidiel - / +. - Otáčajte krúžkom, zmerajte teplotu vody a nastavte teplotu 42 °C. => 42 °C teplotu potvrdíte súčasným stlačením tlačidiel - / +. <p>Nastavenia sa uložia do pamäti a menu sa opustí.</p> <p>Menu je možné prerušiť stlačením a podržaním tlačidla Start/Stop.</p>	<p>Osvetľovací krúžok bliká 1x zeleno a spustí sa vytekanie vody</p> <p>Osvetľovací krúžok bliká 1x zeleno</p> <p>Osvetľovací krúžok bliká 1x zeleno</p> <p>Osvetľovací krúžok bliká 1x zeleno</p> <p>Osvetľovací krúžok bliká 3x zeleno</p> <p>Osvetľovací krúžok bliká 1x fialovo</p>
 	<p>F3 - Prihlásenie prídavného digitálneho ovládača</p> <ul style="list-style-type: none"> - Voľbu potvrdíte súčasným stlačením tlačidiel - / + na pôvodnom digitálnom ovládači - Za účelom prihlásenia prídavného digitálneho ovládača súčasne stlačte tlačidlá tohto ovládača - Súčasným stlačením tlačidiel - / + na pôvodnom digitálnom ovládači sa voľba uloží a opustí sa menu. <p>F3 - Odhlásenie prídavného digitálneho ovládača</p> <ul style="list-style-type: none"> - Voľbu potvrdíte súčasným stlačením tlačidiel - / + na pôvodnom digitálnom ovládači - Súčasným stlačením tlačidiel - / + na pôvodnom digitálnom ovládači sa voľba uloží a opustí sa menu. <p>Menu je možné prerušiť stlačením a podržaním tlačidla Start/Stop.</p>	<p>Osvetľovací krúžok bliká 1x zeleno</p> <p>Osvetľovací krúžok bliká 1x zeleno</p> <p>Osvetľovací krúžok bliká 3x zeleno</p> <p>Osvetľovací krúžok bliká 1x zeleno</p> <p>Osvetľovací krúžok bliká 3x zeleno</p> <p>Osvetľovací krúžok bliká 1x fialovo</p>

Údržba

Všetky diely skontrolujte, vyčistite a podľa potreby vymeňte.



Prerušte napájacie sieťové napätie!

Uzavrite prívod studenej a teplej vody.

Odpojte všetky zásuvné kontakty, pozri obr. [6].

I. Výmena batérií digitálneho ovládača, pozri obr. [13].

Stav takmer vybitých batérií je signalizovaný pri stlačení niektorého z tlačidiel krátkym bliknutím osvetľovacieho krúžku. Batérie sa musia vymeniť najneskôr v prípade, keď sa už nedajú pozorovať žiadne signály.

Vyskrutkujte dno a vymeňte **všetky batérie**, pozri Technické informácie digitálneho ovládača. Dodržte správnu orientáciu pólův batérií!

Montáž nasleduje v opačnom poradí.

II. Výmena batérií funkčnej jednotky, pozri obr. [14].

Stav tesne pred úplným vybitím batérií sa signalizuje prostredníctvom dvoch krátkych hydraulických rázov.

Batéria sa musí vymeniť najneskôr po 10 rokoch od uvedenia funkčnej jednotky do prevádzky.

Dodržte správnu orientáciu pólův batérie!

Montáž nasleduje v opačnom poradí.

III. Perlátor (13 220), pozri skladáciu stranu I.

Montáž nasleduje v opačnom poradí.

Servis

Pri problémoch počas inštalácie prerušte napájacie napätie a obráťte sa na špecializovaného inštalátora alebo prostredníctvom e-mailu kontaktujte stálu servisnú linku spoločnosti GROHE na adrese **TechnicalSupport-HQ@grohe.com**.

Náhradné diely

pozri skladáciu stranu I (* = zvláštne príslušenstvo).

Ošetrovanie

Pokyny na ošetrovanie tejto armatúry sú uvedené v priloženom návode na údržbu.

Upozornenie pre ekologickú likvidáciu odpadu



Prístroje s týmto označením **nepatria** do domáceho odpadu, tieto **sa musia** v zmysle ekologických predpisov príslušnej krajiny odovzdať do triedeného zberu odpadu.

Pri likvidácii použitých batérií dodržujte miestne predpisy pre ochranu životného prostredia!

Závaďa	Príčina	Odstránenie
Nevyteká voda	<ul style="list-style-type: none">Prerušený prívod vodyZásuvný konektor nemá kontakt alebo systém je bez sieťového napätia	<ul style="list-style-type: none">Otvorte uzavieracie ventily, preduzáverySpojte zásuvný konektor a privedte napájacie napätie
Príliš malé množstvo vytekajúcej vody	<ul style="list-style-type: none">Znečistený alebo vadný perlátor armatúryFunkčná jednotka nie je nastavená podľa miestnych pomerov	<ul style="list-style-type: none">Vymeňte perlátor, pozri kapitolu ÚdržbaKalibrujte funkčnú jednotku, pozri kapitolu Ponuka menu
Príliš studená/horúca voda	<ul style="list-style-type: none">Funkčná jednotka nie je nastavená podľa miestnych pomerov	<ul style="list-style-type: none">Kalibrujte funkčnú jednotku, pozri kapitolu Ponuka menu
Bez funkcie	<ul style="list-style-type: none">Funkčná jednotka bez napájacieho napätiaOvládač mimo prevádzky	<ul style="list-style-type: none">Prostredníctvom sieťového zdroja privedte napájacie napätieVložte batérie
Ovládač bliká bielo	<ul style="list-style-type: none">Digitálny ovládač je mimo dosahu	<ul style="list-style-type: none">Zredukujte vzdialenosť alebo použite vysielaciu/prijímaciu jednotku 36 356, ktorá je k dispozícii ako zvláštne príslušenstvo



Varnostne informacije



Izognite se nevarnosti zaradi poškodovanih napajalnih kablov. Če je napajalni kabel poškodovan, ga sme zamenjati le proizvajalec, njegova servisna služba ali enako usposobljeno osebje.

- Vgradnja je dovoljena le v prostorih, ki so zaščiteni pred zmrzovanjem.
- Izbirni napajalnik je primeren izključno za uporabo v zaprtih prostorih.
- Pri čiščenju natičnega priključka **ne** smete neposredno oziroma posredno škropiti z vodo.
- Dovod električne energije mora imeti ločeno stikalo.
- Razmik med digitalnim krmilnikom in funkcijsko enoto je lahko največ 5 m.

Področje uporabe

Delovanje je mogoče s:

- tlačnimi bojlerji,

Delovanje **ni** mogoče z:

- termično krmiljenimi pretočnimi grelniki,
- hidravličnimi pretočnimi grelniki,
- netlačnimi zbiralniki (odprtimi grelniki vode).

Tehnični podatki

- Pretočni tlak:
 - najmanj 0,1 MPa
 - priporočeno 0,2–0,5 MPa
- Delovni tlak največ 1,0 MPa
- Preizkusni tlak 1,6 MPa

Če tlak v mirovanju presega 0,5 MPa, je treba vgraditi reducirni ventil.

Preprečite večje razlike v tlaku med priključkom hladne in tople vode!

- Pretok pri pretočnem tlaku 0,3 MPa: pribl. 9 l/min
- Temperatura na vhodu za toplo vodo najmanj 50 do največ 80 °C
- Priporočljivo (prihranek energije) 60 °C
- Dovod električne energije: 230 V~, 50/60 Hz
- Moč: 9 VA
- Radijska frekvenca: 2,4332 GHz
- Oddajna moč: < 1 mW
- Zasilno napajanje: litijeva baterija, 6 V (tip CR-P2)
- Baterija digitalnega krmilnika: 3 x 3-voltne litijeve baterije (tip CR 2450)
- Samodejni varnostni izklop (tovarniška nastavitve): 60 s
- Varnostna zapora: 42 °C
- Vrsta zaščite:
 - funkcijska enota IP 40
 - prostor za baterijo IP 59K
 - digitalni krmilnik IP X5
- Priključek za vodo toplo – levo, hladno – desno

Električne karakteristike

- Programski razred: B
- Stopnja onesnaženosti: 2
- Izračun udarne napetosti: 2500 V
- Temperatura preizkusa tlaka krogle: 100 °C

Preizkus elektromagnetne združljivosti (preizkus oddajanja motenj) je bil izveden pri nazivni napetosti in nazivnem toku.

Atest in skladnost



Ta izdelek izpolnjuje zahteve ustreznih direktiv EU.

Izjave o skladnosti lahko zahtevate na spodnjem naslovu:

GROHE Deutschland Vertriebs GmbH

Zur Porta 9

D-32457 Porta Westfalica

Električna napeljava



Električno inštalacijah ko izvedesamousposobljen elektroinstalater. Prite mjetrebaupoštevati predpise po IEC 364-7-701 1984 (skladno z VDE 0100, del 701) ter tudi vse državne in krajevne predpise!

Groba vgradnja

Pri vgradnji upoštevajte:

- Funkcijska enota mora biti dosegljiva za vzdrževalna dela.
 - Funkcijske enote **ne** smete vgraditi z navzdol obrnjenim pokrovom.
 - Za povezavo funkcijske enote z napajalnikom in oddajno sprejemno enoto morate uporabiti prazno cev.
 - Vtič in oddajno-sprejemna enota morata biti dostopna.
- Pripravite vgradno steno, glejte risbo z merami na zložljivi strani I.

Montirajte funkcijsko enoto, glejte zložljivo stran II, slike od [1] do [7].

Upoštevajte na pokrovu natisnjene napotke, glejte sliko [2].

1. V steno naredite luknje za funkcijsko enoto in odprtine za cevi ter prazne vode, glejte sliko [1].

2. Položite odtok mešane vode do armature.

Lotani spoji niso dovoljeni! Temeljito izperite sistem.

Izperite funkcijsko enoto.

! Pred izpiranjem funkcijske naprave **ne** vklaplajte v napetostno stanje, saj je dobavljena v odprtem stanju.

Temeljito izperite sistem cevovodov pred vgradnjo in po njej (upoštevajte standard EN 806)!

Namestitve

Namestite iztok, glejte zložljivo stran II, slike [8] do [10].

Vgradite odtočne elemente (65 807), glejte zložljivo stran I. Zatesnite obroč odtoka!

Vstavite baterije v digitalni krmilnik, glejte tehnične informacije digitalnega krmilnika. Upoštevajte polarost baterij. Digitalni krmilnik je tovarniško prijavljen na funkcijsko enoto.

Pritrdite digitalni krmilnik, glejte tehnične informacije digitalnega krmilnika.

Lepljiva folija se mora pred prvim snemanjem digitalnega krmilnika 24 ur utrjevati.

Odprite dotok hladne in tople vode ter preverite tesnjenje priključkov. Voda teče, dokler ni vzpostavljeno napajanje.

Priklopite ohišje baterije na funkcijsko enoto, glejte sliko [11].

Vzpostavite dovod električne energije prek vtičnega napajalnika 65 790, glejte zložljivo stran I.

S podaljškom (št. art. 47 727), ki je dodatna oprema, lahko podaljšate priklonni kabel. Priklopite lahko največ dva podaljška (največ 6 m).

Z oddajno-sprejemno enoto (št. art. 36 356), ki je dodatna oprema, lahko izboljšate sprejem in izvedete termično razkuževanje.







Približno 10 sekund po vzpostavitvi napajanja se sprožita dva kratka curka vode, tipke digitalnega krmilnika pa zdaj 60 sekund ne delujejo!

Armaturu morate prilagoditi lokalnim pogojem, glejte poglavje **Izbirni meni digitalnega krmilnika, F2 – Umerjanje**.









Nastavitve ob izpadu električnega toka/zamenjavi baterije

Nastavitve uporabnika ostanejo shranjene tudi po menjavi baterije ali izpadu električnega napajanja funkcijske enote.

Upravljanje digitalnega krmilnika, glejte zložljivo stran II, slika [12].

Tipka	Opis	Prikaz
	Tipka za začetek/prekinitev Zažene in zaustavi pretok vode z nastavljenno temperaturo ter količino.	Temperatura se prikaže s svetlečim obročem
	Tipka za prekinitev Prekine vodni tok. S ponovnim pritiskom tipke v 30 sekundah se nadaljuje obratovanje z nazadnje izbranimi nastavitvami. Temperature nad 42 °C se ne shranijo.	
	Tipke za temperaturo Začetek pretoka vode in nastavljanje temperature vode na nižjo ali višjo vrednost. Prikaz pri doseganju najvišje temperature Prikaz pri doseganju najnižje temperature	Temperatura se prikaže s svetlečim obročem Svetleči obroč 3-krat utripne rdeče Svetleči obroč 3-krat utripne modro
42 °C 	Prekoračitev varnostne zapore Ko dosežete varnostno zaporo (tovarniško 42 °C), za 1 sekundo pritisnite tipko, jo spustite in nato znova pritisnite za 1 sekundo.	Svetleči obroč 3-krat utripne v barvi nastavljene temperature, ko dosežete varnostno zaporo.
	Nastavljanje količine vode Vrtenje v smeri urnega kazalca zažene armaturo in nastavi pretok na višjo vrednost. Vrtenje v nasprotni smeri urnega kazalca manjša pretok, dokler armatura ne preklopi v način prekinitve.	Sprememba pretoka
	Funkcija pomnilnika Pri tekoči vodi s pritiskom in držanjem tipke shranite trenutno temperaturo ter količino. Temperature nad 42 °C se ne shranijo.	Svetleči obroč 3-krat utripne zeleno, pretok vode pa se za kratek čas prekine
	Način čiščenja Ko voda ne teče, s hkratnim pritiskom in držanjem obeh tipk aktivirate način čiščenja za 2 minuti. V načinu čiščenja tipke ne delujejo. V 2 minutah ga lahko prekinete s hkratnim pritiskom in držanjem obeh tipk.	Svetleči obroč 3-krat utripne vijolično Pri pritisku svetleči obroč 1-krat utripne vijolično Svetleči obroč 3-krat utripne vijolično

Izbirni meni digitalnega krmilnika, glejte zložljivo stran II, slika [12].

Tipka	Opis	Prikaz
 	<p>Zagon izbirnega menija (Samo če voda ne teče) Izbira s hkratnim pritiskom in držanjem tipk -/+:</p> <ul style="list-style-type: none"> • F1 – Samodejno polnjenje/varnostni izklop <p>Izbira drugih postavk menija z obračanjem obroča:</p> <ul style="list-style-type: none"> • F2 – Umerjanje • F3 – Prijava/odjava dodatnega digitalnega krmilnika <p>Izhod iz izbirnega menija s pritiskom in držanjem tipke Začetek/prekinitev ali po preteku 3 minut.</p>	<p>Svetleči obroč 1-krat utripne rdeče</p> <p>Svetleči obroč 2-krat utripne rdeče Svetleči obroč 3-krat utripne rdeče</p> <p>Svetleči obroč 1-krat utripne vijolično</p>
 	<p>F1 – Samodejno polnjenje/varnostni izklop</p> <ul style="list-style-type: none"> - Izbiro potrdite s hkratnim pritiskom tipk -/+. - Pretok vode/časovnik zaustavite z obračanjem obroča v nasprotni smeri urnega kazalca. - Pretok vode/časovnika zaženite z obračanjem obroča v smeri urnega kazalca. - S hkratnim pritiskom tipk -/+ shranite polnilno količino in zapustite meni. <p>Meni zapustite s pritiskom in držanjem tipke Začetek/prekinitev.</p>	<p>Svetleči obroč 1-krat utripne zeleno, pretok vode pa se sproži Pretok vode se zaustavi</p> <p>Pretok vode se zažene</p> <p>Svetleči obroč 3-krat utripne zeleno</p> <p>Svetleči obroč 1-krat utripne vijolično</p>
 	<p>F2 – Umerjanje, glejte sliko [6]</p> <ul style="list-style-type: none"> - Izbiro potrdite s hkratnim pritiskom tipk -/+. - Obroč obrnite v nasprotni smeri urnega kazalca in določite najmanjši pretok. => Pretok potrdite s hkratnim pritiskom tipk -/+. - Obroč obrnite v smeri urnega kazalca in določite največji pretok. => Pretok potrdite s hkratnim pritiskom tipk -/+. - Obrnite obroč, izmerite temperaturo vode in nastavite 23 °C. => 23 °C potrdite s hkratnim pritiskom tipk -/+. - Obrnite obroč, izmerite temperaturo vode in nastavite 42 °C. => 42 °C potrdite s hkratnim pritiskom tipk -/+. <p>Nastavitve se shranijo, meni pa se izklopi.</p> <p>Meni zapustite s pritiskom in držanjem tipke Začetek/prekinitev.</p>	<p>Svetleči obroč 1-krat utripne zeleno, pretok vode pa se sproži</p> <p>Svetleči obroč 1-krat utripne zeleno</p> <p>Svetleči obroč 1-krat utripne zeleno</p> <p>Svetleči obroč 1-krat utripne zeleno</p> <p>Svetleči obroč 3-krat utripne zeleno</p> <p>Svetleči obroč 1-krat utripne vijolično</p>
 	<p>F3 – Prijava dodatnega digitalnega krmilnika</p> <ul style="list-style-type: none"> - Izbiro potrdite s hkratnim pritiskom tipk -/+ na obstoječem digitalnem krmilniku - Hkrati pritisnite tipki dodatnega digitalnega krmilnika, da ga prijavite. - S hkratnim pritiskom tipk -/+ na obstoječem digitalnem krmilniku se izbira shrani, meni pa se izklopi. <p>F3 – Odjava dodatnega digitalnega krmilnika</p> <ul style="list-style-type: none"> - Izbiro potrdite s hkratnim pritiskom tipk -/+ na obstoječem digitalnem krmilniku - S hkratnim pritiskom tipk -/+ na obstoječem digitalnem krmilniku se izbira shrani, meni pa se izklopi. <p>Meni zapustite s pritiskom in držanjem tipke Začetek/prekinitev.</p>	<p>Svetleči obroč 1-krat utripne zeleno</p> <p>Svetleči obroč 1-krat utripne zeleno</p> <p>Svetleči obroč 3-krat utripne zeleno</p> <p>Svetleči obroč 1-krat utripne zeleno</p> <p>Svetleči obroč 3-krat utripne zeleno</p> <p>Svetleči obroč 1-krat utripne vijolično</p>

Servisiranje

Preglejte in očistite vse dele ter jih po potrebi zamenjajte.



Prekinite dovod električne napetosti!

Zaprte dotok hladne in tople vode.

Ločite vse natične priključke, glejte sliko [6].

I. Zamenjajte baterije digitalnega krmilnika, glejte sliko [13].

Na skoraj prazne baterije opozarjajo krajši signali svetilnega obroča po pritisku na tipko. Baterije zamenjajte najpozneje takrat, ko ni več videti signalov.

Odvijte dno in zamenjajte **vse baterije**, glejte tehnične informacije digitalnega krmilnika. Upoštevajte polarnost baterij.

Montažo izvedite v obratnem vrstnem redu.

II. Zamenjajte baterije funkcijske enote, glejte sliko [14].

Stanje skoraj izpraznjene baterije nakazuje dva kratka curka vode.

Baterijo je treba zamenjati najpozneje 10 let po začetku uporabe funkcijske enote.

Upoštevajte polarnost baterije.

Montažo izvedite v obratnem vrstnem redu.

III. Razpršilnik (13 220), glejte zložljivo stran I.

Montažo izvedite v obratnem vrstnem redu.

Servis

V primeru težav med nameščanjem prekinite napajanje in se obrnite na strokovnega inštalaterja ali preko e-pošte zaprosite za pomoč na servisni liniji GROHE na naslovu **TechnicalSupport-HQ@grohe.com**.

Nadomestni deli

Glejte zložljivo stran I (* = dodatna oprema).

Vzdrževanje

Navodila za vzdrževanje te armature najdete v priloženih navodilih za vzdrževanje.

Navodila za odstranjevanje odpadkov



Naprave s to oznako **ne** spadajo med gospodinjske odpadke. Namesto tega jih **morate** odstraniti ločeno in skladno z državnimi predpisi.

Baterije zavrzite skladno s krajevnimi predpisi!

Motnja	Vzrok	Pomoč
Voda ne teče	<ul style="list-style-type: none">Dotok vode je prekinjenVtikač nima stika ali pa ni omrežne napetosti	<ul style="list-style-type: none">Odprite zaporne ventile, predzaporeVtaknite vtikač in vzpostavite omrežno napetost
Premajhna količina vode	<ul style="list-style-type: none">Razpršilnik armature je umazan ali poškodovan.Funkcijska enota ni nastavljena na lokalne razmere	<ul style="list-style-type: none">Zamenjajte razpršilnik, glejte poglavje ServisiranjeUmerite funkcijsko enoto, glejte poglavje Izbirni meni
Voda je prehladna/pretopla	<ul style="list-style-type: none">Funkcijska enota ni nastavljena na lokalne razmere	<ul style="list-style-type: none">Umerite funkcijsko enoto, glejte poglavje Izbirni meni
Ni funkcionalnosti	<ul style="list-style-type: none">Ni napajanja funkcijske enoteKrmilnik ni pripravljen	<ul style="list-style-type: none">Povežite napajanje z napajalnikom.Vstavite baterije
Krmilnik utripa belo	<ul style="list-style-type: none">Digitalni krmilnik zunaj dosega	<ul style="list-style-type: none">Zmanjšajte razdaljo ali uporabite posebno dodatno opremo, oddajno-sprejemno enoto 36 356



Sigurnosne napomene



Izbjegavati opasnost od oštećenih kabela za opskrbu naponom. U slučaju oštećenja kabela za opskrbu naponom mora zamijeniti proizvođač ili ovlašteni servis, odnosno školovani električar.

- Ugradnja se smije izvoditi samo u prostorijama u kojima nema opasnosti od smrzavanja.
- Dodatna jedinica za napajanje smije se upotrebljavati isključivo u zatvorenim prostorijama.
- Kod čišćenja utične spojnice **nemojte** izravno ili neizravno prskati vodom.
- Opskrba naponom mora se moći zasebno isključiti i uključiti.
- Udaljenost između digitalne upravljačke jedinice i funkcijske jedinice smije iznositi maks. 5 metara.

Područje primjene

Može se upotrebljavati:

- s tlačnim spremnicima

Nije moguć rad:

- s toplinski upravljanim protočnim grijačima vode
- s hidraulički upravljanim protočnim grijačima vode
- bestlačnim spremnicima (otvoreni uređaji za pripremu tople vode)

Tehnički podaci

- Hidraulički tlak:
 - min. 0,1 MPa
 - preporučljivo 0,2 - 0,5 MPa
- Radni tlak maks. 1,0 MPa
- Ispitni tlak 1,6 MPa

Ako tlak u mirovanju prekoračuje 0,5 MPa, potrebno je ugraditi reduktor tlaka.

Potrebno je izbjegavati veće razlike u tlakovima između priključaka za hladnu i toplu vodu!

- Protok pri hidrauličkom tlaku od 0,3 MPa: cca. 9 l/min
- Temperatura na dovodu tople vode: min. 50 °C - maks. 80 °C
- Preporučljivo (ušteda energije): 60 °C
- Opskrba naponom: 230 V AC, 50/60 Hz
- Potrošnja: 9 VA
- Radiofrekvencija: 2,4332 GHz
- Odašiljačka snaga: < 1 mW
- Opskrba strujom za nuždu: litijeva baterija 6 V (tip CR-P2)
- Digitalna upravljačka jedinica baterije:
 - 3x 3 V litijeve baterije (tip CR 2450)
- Automatsko sigurnosno isključivanje (tvornički postav): 60 s
- Sigurnosni zapor: 42 °C
- Način zaštite:
 - funkcijska jedinica IP 40
 - kućište baterije IP 59K
 - digitalna upravljačka jedinica IP X5
- Priključak na dovod vode hladno - desno/toplo - lijevo

Električni ispitni podaci

- Softverska klasa: B
- Stupanj onečišćenja: 2
- Dimenzionirani udarni napon: 2.500 V
- Temperatura Brinellovog postupka: 100 °C

Ispitivanje elektromagnetske kompatibilnosti (ispitivanje odašiljanja smetnji) provodi se s dimenzioniranim naponom i dimenzioniranim strujom.

Dozvola i usklađenost



Ovaj proizvod ispunjava zahtjeve važećih EU direktiva.

Izjave o usklađenosti mogu se zatražiti na sljedećoj adresi:

GROHE Deutschland Vertriebs GmbH

Zur Porta 9

D-32457 Porta Westfalica

Električna instalacija



Električnu instalaciju smije obavljati samo ovlašteni električar! Pritom valja poštivati propise prema normi IEC 364-7-701 1984 (odgovara VDE 0100, dio 701) te sve državne i lokalne propise!

Gruba ugradnja

Kod ugradnje pripazite:

- Ova funkcijska jedinica mora za slučaj radova održavanja biti dostupna.
- Funkcijska jedinica **ne** smije biti ugrađena s poklopcem prema dolje.
- Za spajanje funkcijske jedinice na mrežni adapter i odašiljačko-/prijamničke jedinice mora se koristiti šuplja cijev.
- Utična spojnica i jedinica odašiljača-prijamnika moraju biti dostupni.

Pripremite zid za ugradnju, pridržavajte se dimenzijskih crteža na preklapnoj stranici I.

Montirajte funkcijsku jedinicu, pogledajte preklapnu stranicu II, sl. [1] do [7].

Obratite pozornost na otisnutu oznaku na poklopcu, vidi sl. [2].

1. Napraviti rupe za funkcijske jedinice i za proreze za cjevovod, kao i za šuplju cijev, pogledajte sl. [1].
2. Izlaz miješane vode postaviti na armaturu.

Spajanje se ne smije izvršiti lemljenjem!

Ispiranje funkcijske jedinice

! Funkcijsku jedinicu prije ispiranja **ne** stavljajte pod napon, jer se prilikom isporuke nalazi u otvorenom stanju.

Sustav cijevi prije i nakon instalacije treba temeljito isprati (uzeti u obzir EN 806)!

Ugradnja

Montiranje ispusta, pogledajte preklapnu stranicu II, sl. [8] do [10].

Ugradite garnituru za ispust (65 807), pogledajte preklapnu stranicu I.

Zabrtvite čašicu!

Baterije stavite u digitalnu upravljačku jedinicu/skretnicu, vidi Tehničke informacije o proizvodu digitalna upravljačka jedinica/skretnica. Obratite pozornost na polaritet baterija! Digitalna upravljačka jedinica je tvornički prijavljena na funkcijsku jedinicu.

Učvrstite digitalnu upravljačku jedinicu, vidi Tehničke informacije o proizvodu digitalna upravljačka jedinica. Ljepljivi film mora se stvrdnuti 24 sata prije prvog izvlačenja digitalne upravljačke jedinice.







Otvorite dovod hladne i tople vode te provjerite nepropusnost priključaka. Voda teče dok god postoji opskrba naponom.

Priključiti baterijsku kutiju, pogledajte sl. [11].
Uspostavite opskrbu naponom preko mrežnog utikača 65 790, pogledajte preklonnu stranicu I.
 S produžnim kabelom iz dodatne opreme (narudž. br.: 47 727) priključni kabel može se produžiti. Međusobno se mogu povezati najviše dva produžna kabela (maks. 6 m).
 S posebnim dodatkom jedinice odašiljača-prijamnika (narudž. br.: 36 356), moguće je poboljšati prijam signala, i provesti termičku dezinfekciju.









Oko 10 sekundi nakon uspostave opskrbe naponom trebaju uslijediti dva kratka naleta vode i tipke digitalne upravljačke jedinice su sada 60 sekundi izvan funkcije!
 Armatura se mora prilagoditi na lokalne uvjete, vidi poglavlje **Izbornik s opcijama za odabir digitalne upravljačke jedinice, F2 - baždarenje**.

Postavke kod ispada napona/zamjene baterija
 Nestanak napona ili zamjena baterija ne uzrokuju gubitak podešenja koja je korisnik pohranio u funkcijsku jedinicu.

Rukovanje s digitalnom upravljačkom jedinicom, vidi preklonnu stranicu II, sl. [12].

Tipka	Opis	Sustav predočavanja
	Tipka Pokretanje/zaustavljanje Pokreće i zaustavlja tok vode s pohranjenom temperaturom i količinom.	Temperatura se prikazuje preko svjetlosnog prstena.
	Tipka Pauza Prekida protok vode. Ponovnim pritiskom tipke unutar 30 sekundi, rad će se nastaviti sa zadnje izabranim postavkama. Temperature preko 42 °C se ne pohranjuju.	
	Tipke temperature Pokreću protjecanje vode i namještaju temperaturu vode na nižu ili višu vrijednost. Prikaz kod dosezanja maksimalne temperature Prikaz kod dosezanja minimalne temperature	Temperatura se prikazuje preko svjetlosnog prstena. Svjetleći prsten trepće 3 puta crveno Svjetleći prsten treperi 3 puta plavo
	Prekoračenje sigurnosnog zapora Kod dosezanja sigurnosnog zapora (tvorničko namještanje 42 °C) tipku držite pritisnute 1 sekundu, otpustite, a zatim ponovno pritisnite 1 sekundu.	Svjetleći prsten treperi kod dosezanja sigurnosnog zapora 3 puta u boji namještene temperature
	Podešavanje količine vode Okretanje u smjeru kazaljke na satu pokreće aramturnu i povećava protok. Okretanje suprotno od smjera okretanja kazaljke na satu smanjuje protok dok armatura ne prijeđe u režim stanke.	Izmjena protoka
	Zaporna funkcija Kod tekuće vode se pritiskom i zadržavanjem ove tipke, pohranjuje trenutna temperatura i količina. Temperature preko 42 °C se ne pohranjuju.	Svjetleći prsten treperi 3 puta zeleno, a protok vode se nakratko prekida
	Servisni režim čišćenja Ako voda ne teče, istodobnim pritiskom i držanjem obje tipke, pokreće se servisni režim čišćenja u trajanju od 2 minute. Unutar servisnog režima čišćenja te tipke nemaju funkciju. Prekinuti unutar 2 minute istodobnim pritiskivanjem i držanjem obje tipke.	Svjetleći prsten treperi 3 puta ljubičasto Svjetleći prsten treperi kod aktiviranja 1 put ljubičasto Svjetleći prsten treperi 3 puta ljubičasto

Izbornik s opcijama za odabir digitalne upravljačke jedinice, vidi preklapnu stranicu II, sl. [12].

Tipka	Opis	Sustav predočavanja
 	<p>Pokretanje izbornika odabira (Samo ako voda ne teče) Izbor obaviti istodobnim pritiskivanjem i držanjem tipki - / +:</p> <ul style="list-style-type: none"> • F1 - Automatsko punjenje/sigurnosno isključenje <p>Odabir sljedećih točaka izbornika okretanjem prstena:</p> <ul style="list-style-type: none"> • F2 - Baždarenje • F3 - Prijava/odjava dodatne digitalne upravljačke jedinice <p>Napustiti izbornik odabira pritiskom i držanjem tipke Start/Stop ili nakon isteka od 3 minute.</p>	<p>Svjetleći prsten treperi 1 put crveno</p> <p>Svjetleći prsten treperi 2 puta crveno Svjetleći prsten treperi 3 puta crveno</p> <p>Svjetleći prsten treperi 1 put ljubičasto</p>
 	<p>F1 - Automatsko punjenje/sigurnosno isključenje</p> <ul style="list-style-type: none"> - Izbor potvrditi istodobnim pritiskivanjem tipaka - / +. - Zaustavljanje protoka vode/mjerača vremena okretanjem prstena suprotno od smjera okretanja kazaljke na satu. - Pokretanje protoka vode/mjerača vremena okretanjem prstena u smjeru okretanja kazaljke na satu. - Istodobnim pritiskivanjem tipaka - / + pohranjuje se količina punjenja i napušta izbornik. <p>Prekid izbornika pritiskivanjem i držanjem tipke Start/Stop.</p>	<p>Svjetleći prsten treperi 1 put zeleno, a tok vode se pokreće Tok vode se zaustavlja</p> <p>Tok vode kreće</p> <p>Svjetleći prsten treperi 3 puta zeleno</p> <p>Svjetleći prsten treperi 1 put ljubičasto</p>
 	<p>F2 - baždarenje, vidi sl. [6]</p> <ul style="list-style-type: none"> - Izbor potvrditi istodobnim pritiskivanjem tipaka - / +. - Okrenite prsten suprotno od smjera okretanja kazaljke na satu i utvrdite minimalan protok. => Protok potvrditi istodobnim pritiskivanjem tipaka - / +. - Okrenite prsten u smjeru okretanja kazaljke na satu i utvrdite maksimalan protok. => Protok potvrditi istodobnim pritiskivanjem tipaka - / +. - Okrenite prsten, izmjerite temperaturu vode i namjestite 23 °C. => 23 °C potvrditi istodobnim pritiskivanjem tipaka - / +. - Okrenite prsten, izmjerite temperaturu vode i namjestite 42 °C. => 42 °C potvrditi istodobnim pritiskivanjem tipaka - / +. <p>Postavke se pohranjuju i izbornik se napušta.</p> <p>Prekid izbornika pritiskivanjem i držanjem tipke Start/Stop.</p>	<p>Svjetleći prsten treperi 1 put zeleno, a tok vode se pokreće</p> <p>Svjetleći prsten treperi 1 put zeleno</p> <p>Svjetleći prsten treperi 1 put zeleno</p> <p>Svjetleći prsten treperi 1 put zeleno</p> <p>Svjetleći prsten treperi 3 puta zeleno</p> <p>Svjetleći prsten treperi 1 put ljubičasto</p>
 	<p>F3 - Prijava dodatne digitalne upravljačke jedinice</p> <ul style="list-style-type: none"> - Istodobnim pritiskivanjem Tasten - / + potvrditi na postojećem digitalnom upravljanju - Istodobno pritisnuti tipke dodatne digitalne upravljačke jedinice za prijaviti istu - Istodobnim pritiskivanjem tipaka - / + na postojećoj digitalnoj upravljačkoj jedinici pohranjuje se odabir i izbornik se napušta. <p>F3 - Odjava dodatne digitalne upravljačke jedinice</p> <ul style="list-style-type: none"> - Istodobnim pritiskivanjem Tasten - / + potvrditi na postojećem digitalnom upravljanju - Istodobnim pritiskivanjem tipaka - / + na postojećoj digitalnoj upravljačkoj jedinici pohranjuje se odabir i izbornik se napušta. <p>Prekid izbornika pritiskivanjem i držanjem tipke Start/Stop.</p>	<p>Svjetleći prsten treperi 1 put zeleno</p> <p>Svjetleći prsten treperi 1 put zeleno</p> <p>Svjetleći prsten treperi 3 puta zeleno</p> <p>Svjetleći prsten treperi 1 put zeleno</p> <p>Svjetleći prsten treperi 3 puta zeleno</p> <p>Svjetleći prsten treperi 1 put ljubičasto</p>

Održavanje

Pregledajte sve dijelove, očistite ih i prema potrebi zamijenite.



Prekinite napajanje!

Zatvorite dovod hladne i tople vode.

Razdvojite sve utične spojeve, pogledajte sl. [6].

I. Zamijenite baterije digitalne upravljačke jedinice, vidi sl. [13].

Skoro prazne baterije se signaliziraju skraćenim signalima svjetlosnog prstena neke tipke. Zamijenite baterije najkasnije kada više nikakve signale nije moguće raspoznati.

Podnožje iskrenuti i **sve baterije** zamijeniti, vidi Tehničke informacije o proizvodu digitalne upravljačke jedinice. Obratite pozornost na polaritet baterija!

Montaža se obavlja obrnutim redoslijedom.

II. Zamijenite bateriju funkcijske jedinice, pogledajte sl. [14].

Skoro ispražnjena baterija će se oglasiti s dva kratka vodena udara.

Baterija se mora zamijeniti najkasnije nakon što protekne 10 godina od puštanja u rad funkcijske jedinice.

Obratite pozornost na polaritet baterije!

Montaža se obavlja obrnutim redoslijedom.

III. Perlator (13 220) i očistite ga, pogledajte preklopljenu stranicu I.

Montaža se obavlja obrnutim redoslijedom.

Servis

Kod problema tijekom instaliranja prekinuti dovod opskrbe električnom energijom, i obratite se školovanom vodoinstalateru ili uputite e-poštu Service Hotline-u tvrtke GROHE na TechnicalSupport-HQ@grohe.com.

Rezervni dijelovi

pogledajte preklopljenu stranicu I (* = dodatna oprema).

Njega

Naputke za njegu ove armature možete pronaći u priloženim uputama o njezi.

Upute za zbrinjavanje otpada



Uređaji s ovom oznakom **ne** smiju se baciti u kućni otpad, nego se **moraju** zbrinuti na odgovarajući, zakonom propisani način.

Istrošene baterije zbrinite u skladu s važećim zakonskim propisima!

Smetnja	Uzrok	Rješenje
Voda ne teče.	<ul style="list-style-type: none">Prekinut je dovod vodeUtična spojica nema kontakta ili nema mrežnog napon	<ul style="list-style-type: none">Otvorite zaporne ventileUtičnu spojnicu zajedno utaknuti i uspostaviti opskrbu naponom
Količina vode je premala	<ul style="list-style-type: none">Mousser armature zaprljan ili neispravanFunkcijska jedinica nije prilagođena na lokalne uvjete	<ul style="list-style-type: none">Zamijenite mousser, pogledajte poglavlje OdržavanjeBaždariti funkcijsku jedinicu, pogledajte poglavlje Izbornik s opcijama za odabir
Voda je prehladna/prevruća	<ul style="list-style-type: none">Funkcijska jedinica nije prilagođena na lokalne uvjete	<ul style="list-style-type: none">Baždariti funkcijsku jedinicu, pogledajte poglavlje Izbornik s opcijama za odabir
Nema funkcije	<ul style="list-style-type: none">Nema opskrbnog napona funkcijske jediniceUpravljačka jedinica nije spremna	<ul style="list-style-type: none">Uspostaviti opskrbu naponom preko mrežnog dijelaUmetnuti baterije
Svjetlo upravljačke jedinice trepti bijelo	<ul style="list-style-type: none">Digitalna upravljačka jedinica izvan dosega	<ul style="list-style-type: none">Smanjiti razmak ili upotrijebiti dodatnu opremu jedinice odašiljača-prijamnika 36 356



Указания за безопасност



Да се избягва опасността от повредени кабели. Повредените електрозахранващи кабели трябва да бъдат подменени от производителя или неговата сервизна служба или от също толкова добре квалифицирано лице.

- Монтажът е разрешен само в помещения, в които не съществува опасност от замръзване.
- Опционалният захранващ трансформатор е предназначен само за употреба в затворени помещения.
- При почистване щепселните съединители **не трябва** в никакъв случай да се мокрят.
- Електрозахранването трябва да се включва отделно.
- Разстоянието между дигиталния контролер и функционалния елемент трябва да е макс. 5 метра.

Област на приложение

Възможна е експлоатацията с:

- Хидроаккумулятори

Не е възможна експлоатацията с:

- Проточни водонагреватели с термично управление
- Проточни водонагреватели с хидравлично управление
- Безнапорни резервоари (отворени водонагреватели)

Технически данни

- Налягане на потока:
 - мин. 0,1 MPa
 - препоръчва се 0,2 - 0,5 MPa
- Работно налягане макс. 1,0 MPa
- Изпитвателно налягане 1,6 MPa

При постоянно налягане над 0,5 MPa трябва да се вгради редуктор на налягането.

Да се избягват големи разлики в налягането между връзките за студената и топлата вода!

- Дебит при 0,3 MPa налягане на потока: около 9 л/мин.
- Температура на топлата вода при входа: мин. 50 °C - макс. 80 °C
- Препоръчва се (Икономия на енергия): 60 °C
- Електрозахранване: 230 V AC, 50/60 Hz
- Мощност: 9 VA
- Честота на предаване: 2,4332 GHz
- Излъчвана мощност: < 1 mW
- Аварийно захранване: 6 V-литиева батерия (тип CR-P2)
- Батерия на дигиталния контролер: 3x 3 V-литиеви батерии (тип CR 2450)
- Автоматичен предпазен прекъсвач (настройка в завода):
 - 60 сек
 - 42 °C
- Предпазен ограничител:
 - Функционален елемент IP 40
 - Кутия за батерията IP 59K
 - Дигитален контролер IP X5
- Водопроводни връзки студена – отъясно / топла - отляво

Електрически изпитвателни данни

- Клас на софтуера: B
- Степен на замърсяване: 2
- Измервателно ударно напрежение: 2500 V
- Температура при определяне твърдостта по Бринел: 100 °C

Проверката на електромагнитната съвместимост (проверка за излъчването на смущаващи сигнали) е извършена при максимално подавано напрежение и ток.

Разрешение за пускане в експлоатация и декларация за съответствие



Този продукт отговаря на изискванията на съответните норми на ЕС.

Декларации за съответствие могат да бъдат изискани на следния адрес:

GROHE Deutschland Vertriebs GmbH
Zur Porta 9
D-32457 Porta Westfalica

Електромонтаж



Свързването с електрическата инсталация е разрешено само от специалист-електротехник! Трябва да се спазват наредбите IEC 364-7-701 от 1984 на Съюза на германските електротехници (съотв. VDE 0100 част 701), както и всички национални и локални наредби!

Свързване с водопроводната мрежа

Внимание при монтажа:

- Функционалният елемент трябва да е лесно достъпен за работи по поддръжка.
 - Функционалният елемент **не** трябва да се монтира с капака надолу.
 - За свързването на функционалния елемент към захранващия трансформатор и предавателя / приемника трябва да се положи празна тръба.
 - Щепселните съединители и предавателят / приемникът трябва да бъдат лесно достъпни.
- Подгответе стената за вграждане на арматурата, обърнете внимание на чертежа с размерите на страница I.

Монтаж на функционалния елемент, виж страница II, фиг. [1] до [7].

Съблюдавайте надписа на капака, виж фиг. [2].

1. Пробийте дупки за функционалния елемент и канали за тръбопроводите както и за празните тръби, виж фиг. [1].
2. Свържете изхода на смесената вода към арматурата.

Връзките не трябва да се запояват!

Промиване на функционалния елемент

- ! Преди промиване функционалният елемент **не** трябва да се свързва към електрозахранването, тъй като той е отворен при доставката.

Водопроводната система трябва да се промие основно преди и след монтаж (спазвайте EN 806)!

Монтаж

Монтаж на чучура, виж страница II, фиг. [8] до [10].

Монтаж на изпразнителя (65 807), виж страница I.

Уплътнете чашката!

Поставяне на батерии в дигиталния контролер, виж

техническата информация за дигиталния контролер.

Спазвайте поляризацията на батериите!

Дигиталният контролер е регистриран в завода към функционалния елемент.

Закрепване на дигиталния контролер, виж техническата информация за дигиталния контролер.

Лепящото фолио трябва да се втвърди в продължение на 24 часа преди първото сваляне на дигиталния контролер.

Пуснете студената и топлата вода и проверете връзките за теч. Водата тече докато се включи електрозахранването.

Свързване на кутията за батерията към функционалния елемент, виж фиг. [11].

Включване към електрозахранването чрез щепселен трансформатор 65 790, виж страница I.

Със специалната част - удължителен кабел (Кат.№: 47 727) може да се удължи съединителния кабел. Възможно е свързването на максимално два удължителни кабела (макс. 6м).







Със специалната част - предавател / приемник (Кат.№: 36 356) може да се подобри приемането на сигнали и да се извърши термична дезинфекция.

Около 10 секунди след свързването към електрозахранването следват две кратки водни струи и бутоните на дигиталния контролер са изключени за 60 секунди!

Арматурата трябва да се настрои на локалните условия, виж текст **Изборно меню на дигиталния контролер, F2 - Калибриране.**

Настройки при ниско напрежение / подмяна на батериите
Запометените от потребителя настройки се запазват и след смяна на батериите или при спадане на напрежението на функционалния елемент.

Управление на дигиталния контролер, виж страница II, фиг. [12].

Бутон	Описание	Визуализиране
	Бутон Старт / Стоп Стартира и спира потока на водата със запометените стойности на температурата и количеството на водата.	Температурата се онагледява на осветителния пръстен
	Бутон Пауза Прекъсва потока на водата. Чрез повторно натискане на бутона в рамките на 30 секунди потокът се задейства отново с последните избрани настройки. Температурни стойности над 42 °C не се запомняват.	
	Бутони за температурата Стартират потока на водата и настройват температурата на водата на по-висок или по-нисък градус. Показател при достигане на максималната температура Показател при достигане на минималната температура	Температурата се онагледява на осветителния пръстен Осветителният пръстен мига 3 пъти в червено Осветителният пръстен мига 3 пъти в синьо
	Надхвърляне температурата на предпазния ограничител При достигане на температурата на предпазния ограничител (настройка в завода 42 °C) натиснете бутона в продължение на 1 секунда, пуснете го и го натиснете отново за 1 секунда.	Осветителният пръстен мига 3 пъти в цвета на настроената температура при достигане на температурата на предпазния ограничител
	Настройка на количеството на потока Завъртане по посока на часовниковата стрелка стартира арматурата и настройва потока на водата на по-висока степен. Завъртане обратно на часовниковата стрелка намалява потока на водата докато арматурата премине в режим на пауза.	Промяна на потока на водата
	Функция запомняване Чрез натискане и задържане на бутона при течаща вода се запомняват текущата температура и количество на потока на водата. Температурни стойности над 42 °C не се запомняват.	Осветителният пръстен мига 3 пъти в зелено и потокът на водата се прекъсва за кратко
	Сервизен режим за почистване Ако водата не е пусната, чрез едновременно натискане и задържане на двата бутона сервизният режим за почистване се активира за 2 минути. По време на сервизния режим за почистване бутоните са изключени. Прекратяване на режима в рамките на 2 минути чрез едновременно натискане и задържане на двата бутона.	Осветителният пръстен мига 3 пъти във виолетово Осветителният пръстен мига при задействане 1 път във виолетово Осветителният пръстен мига 3 пъти във виолетово

Изборно меню на дигиталния контролер, виж страница II, фиг. [12].

Бутон	Описание	Визуализиране
	<p>Стартиране на изборното меню (Само когато водата не тече) Избор чрез едновременно натискане и задържане на бутоните - / + :</p> <ul style="list-style-type: none"> • F1 - Автоматично пълнене / спиране на потока на водата Избор на други елементи от менюто чрез завъртане на пръстена: • F2 - Калибриране • F3 - Регистриране / отрегистриране на допълнителния дигитален контролер <p>Излизане от изборното меню чрез натискане и задържане на бутона Start/Stop или след изтичане на 3 минути.</p>	<p>Осветителният пръстен мига 1 път в червено Осветителният пръстен мига 2 пъти в червено Осветителният пръстен мига 3 пъти в червено</p> <p>Осветителният пръстен мига 1 път във виолетово</p>
	<p>F1 - Автоматично пълнене / спиране на потока на водата</p> <ul style="list-style-type: none"> - Потвърждаване на избора чрез едновременно натискане на бутоните - / +. - Спиране на потока на водата / таймер - чрез завъртане на пръстена обратно на часовниковата стрелка. - Пускане на потока на водата / таймер - чрез завъртане на пръстена по посока на часовниковата стрелка. - Чрез едновременно натискане на бутоните - / + се запазва потокът на водата и се излиза от менюто. <p>Прекратяване на менюто чрез натискане и задържане на бутона Start/Stop.</p>	<p>Осветителният пръстен мига 1 път в зелено и потокът на водата се стартира Потокут на водата спира</p> <p>Потокут на водата се стартира</p> <p>Осветителният пръстен мига 3 пъти в зелено Осветителният пръстен мига 1 път във виолетово</p>
	<p>F2 - Калибриране, виж фиг. [6]</p> <ul style="list-style-type: none"> - Потвърдете избора чрез едновременно натискане на бутоните - / +. - Завъртете пръстена обратно на часовниковата стрелка и определете минималния поток на водата. => Потвърдете потока на водата чрез едновременно натискане на бутоните - / +. - Завъртете пръстена по посока на часовниковата стрелка и определете максималния поток на водата. => Потвърдете потока на водата чрез едновременно натискане на бутоните - / +. - Завъртете пръстена, измерете температурата на водата и настройте на 23 °C. => Потвърдете 23 °C чрез едновременно натискане на бутоните - / +. - Завъртете пръстена, измерете температурата на водата и настройте на 42 °C. => Потвърдете 42 °C чрез едновременно натискане на бутоните - / +. <p>Настройките се запазват и се излиза от менюто.</p> <p>Прекратяване на менюто чрез натискане и задържане на бутона Start/Stop.</p>	<p>Осветителният пръстен мига 1 път в зелено и потокът на водата се стартира</p> <p>Осветителният пръстен мига 1 път в зелено</p> <p>Осветителният пръстен мига 1 път в зелено</p> <p>Осветителният пръстен мига 1 път в зелено</p> <p>Осветителният пръстен мига 3 пъти в зелено</p> <p>Осветителният пръстен мига 1 път във виолетово</p>
	<p>F3 - Регистриране на допълнителния дигитален контролер</p> <ul style="list-style-type: none"> - Потвърдете избора чрез едновременно натискане на бутоните - / + на наличния дигитален контролер - Натиснете едновременно бутоните на допълнителния дигитален контролер за да го регистрирате - Чрез едновременно натискане на бутоните - / + на наличния дигитален контролер се запазва избора и се излиза от менюто. <p>F3 - Отрегистриране на допълнителния дигитален контролер</p> <ul style="list-style-type: none"> - Потвърдете избора чрез едновременно натискане на бутоните - / + на наличния дигитален контролер - Чрез едновременно натискане на бутоните - / + на наличния дигитален контролер се запазва избора и се излиза от менюто. <p>Прекратяване на менюто чрез натискане и задържане на бутона Start/Stop.</p>	<p>Осветителният пръстен мига 1 път в зелено Осветителният пръстен мига 1 път в зелено Осветителният пръстен мига 3 пъти в зелено</p> <p>Осветителният пръстен мига 1 път в зелено Осветителният пръстен мига 3 пъти в зелено</p> <p>Осветителният пръстен мига 1 път във виолетово</p>

Техническо обслужване

Проверете всички части, почистете ги и ако е необходимо, ги подменете.



Прекъснете електрозахранването!

Прекъснете подаването на студена и топла вода.

Освободете всички щепселни съединители, виж фиг. [6].

I. Подмяна на батериите на дигиталния контролер,
виж фиг. [13].

Почти изтощени батерии се показват чрез кратки/пресечени сигнали на осветителния пръстен след натискане на някой бутон. Смяна на батериите най-късно, когато сигналите вече не се разпознават.

Развийте дъното и подменете **всички батерии**, виж техническата информация за дигиталния контролер. Спазвайте поляризацията на батериите!

Монтажът се извършва в обратна последователност.

II. Подмяна на батерията на функционалния елемент,
виж фиг. [14].

Почти изтощена батерия се сигнализира чрез две кратки водни струи.

Батерията трябва да се смени най-късно след десетгодишна употреба на функционалния елемент.

Спазвайте поляризацията на батерията!

Монтажът се извършва в обратна последователност.

III. Успокоител (13 220), виж страница I.

Монтажът се извършва в обратна последователност.

Сервизно обслужване

При проблеми при монтажа прекъснете електрозахранването и се обърнете към специалист или контактирайте по електронната поща сервизната линия на GROHE на адрес TechnicalSupport-HQ@grohe.com.

Резервни части

виж страница I (* = Специални части).

Поддръжка

Указания за поддръжка на тази арматура можете да намерите в приложените инструкции за поддръжка.

Указания за отстраняване на батериите



Уреди с тези обозначения **не** принадлежат към битовите отпадъци, а **трябва** да се отстраняват отделно съгласно наредбите на съответната страна.

Батериите трябва да се отстраняват съгласно наредбите на съответната страна!

Неизправност	Причина	Отстраняване
Водата не тече	<ul style="list-style-type: none">Прекъснато е подаването на водатаЩепселният съединител не прави контакт или няма напрежение	<ul style="list-style-type: none">Отворете спирателните кранчета и вентилиСвържете щепселните съединители и включете електрозахранването
Потокът на водата е прекалено слаб	<ul style="list-style-type: none">Аераторът на арматурата е замърсен или неисправенФункционалният елемент не е настроен на локалните условия	<ul style="list-style-type: none">Подменете аератора, виж текст Техническо обслужванеКалибрирайте функционалния елемент, виж текст Изборно меню
Водата е твърде студена / топла	<ul style="list-style-type: none">Функционалният елемент не е настроен на локалните условия	<ul style="list-style-type: none">Калибрирайте функционалния елемент, виж текст Изборно меню
Не се извършва функция	<ul style="list-style-type: none">Няма електрозахранване към функционалния елементКонтролерът не е готов за употреба	<ul style="list-style-type: none">Включете захранването към електрическата мрежа чрез захранващия трансформаторПоставете батериите
Контролерът мига в бяло	<ul style="list-style-type: none">Дигиталният контролер е извън обхвата	<ul style="list-style-type: none">Намалете разстоянието или използвайте специалната част - предавател / приемник 36 356

EST**Ohutusteave**

Vältige katkistest toitekaablitest tulenevat ohtu. Katkise toitekaabli peab tootja või tootja klienditeenindus või piisavat kvalifikatsiooni omav isik välja vahetama.

- Segistit tohib paigaldada ainult külmumiskindlatesse ruumidesse.
- Toiteploki (lisatarvik) tohib kasutada üksnes siseruumides.
- Pistikühendust **ei tohi** puhastamisel vahetult ega kaudselt veega märjaks pritsida.
- Toitepinge peab olema eraldi lülitatav.
- Kaugus digitaalse kontrolleri ja funktsioonüksuse vahel tohib maksimaalselt olla 5 meetrit.

Kasutusala

Võib kasutada

- ühendatuna survestatud soojussalvestitega

Pole võimalik kasutada järgnevatega:

- termiliselt reguleeritud läbivooluboileritega
- hüdrauliiliselt kontrollitavate läbivooluboileritega
- survestamata soojussalvestitega (lahtised veekuumutid)

Tehnilised andmed

- veesurve:
 - min 0,1 MPa
 - soovituslik 0,2 - 0,5 MPa
- Surve töörežiimis max 1,0 MPa
- Testimissurve 1,6 MPa

Kui segisti staatiline surve on üle 0,5 MPa, tuleb paigaldada survealandaja.

Vältige suuri surveerinevusi külma ja kuumu vee juurdevoolu vahel!

- Läbivool 0,3 MPa veesurve korral: u 9 l/min
- Sooja vee sissevoolutemperatuur: min 50 °C - max 80 °C
- Soovituslik temperatuur energiasäästuks: 60 °C
- Toitepinge: 230 V AC, 50/60 Hz
- Tarbitav võimsus: 9 VA
- Raadiosagedus: 2,4332 GHz
- Edastamisvõimsus: < 1 mW
- Reservtoide: liitumpatarei 6 V (tüüp CR-P2)
- Digitaalse kontrolleri patarei: 3x liitumpatarei 3 V (tüüp CR 2450)
- Automaatne veevoolukatkestus (tehases seadistatud): 60 s
- Tõkesti: 42 °C
- Kaitseklass:
 - funktsioonüksus IP 40
 - patareikarp IP 59K
 - digitaalne kontrolleri IP X5
- Veeühendused
 - külm vesi - paremat kätt /
 - kuum vesi - vasakut kätt

Elektrisüsteemi kontrollandmed

- Tarkvaraklass: B
- Määrumisaste: 2
- Mõõtmise impulsspinge: 2500 V
- Temperatuur torustiku läbitavuse katsel 100 °C

Elektromagnetilise ühilduvuse test (häiringute test) viidi läbi nimipingega ja nimivooluga.

Kasutusluba ja vastavus

Käesolev toode vastab kohaldatavates EL-i direktiivides kehtestatud nõuetele.

Vastavustunnistusi võib vajadusel küsida järgmiselt aadressilt:

GROHE Deutschland Vertriebs GmbH

Zur Porta 9
D-32457 Porta Westfalica

Elektripaigaldustööd

Elektriinstallatsiooni tohib teostada ainult kvalifitseeritud elektrimontöör! Seejuures tuleb järgida IEC 364-7-701 1984 norme (vastab VDE 0100 osale 701) ning kõiki riiklikke ja kohalikke eeskirju!

Esmane paigaldamine**Jälgige paigaldamisel:**

- Funktsioonüksusele peab olema tagatud vaba juurdepääs hooldustöödeks.
 - Funktsioonüksust **ei tohi** paigaldada sellisel, et kaas on alla suunatud.
 - Funktsioonüksuse ja toiteploki ning funktsioonüksuse ja saatja/vastuvõtja vahelise ühenduse jaoks tuleb kasutada kaitsetoru.
 - Pistikühendusele ja saatjale/vastuvõtjale peab vabalt ligi pääsema.
- Valmistage sein segisti paigaldamiseks ette, järgige mõõtejoonist voldiku lk I.

Monteerige funktsioonüksus, vt voldiku lk II, jooniseid [1] kuni [7].

Arvestage kaanel oleva tähisega, vt joonist [2].

1. Puurige augud funktsioonüksuse ja pilud torustiku ning kaitsetoru jaoks, vt joonised [1].
2. Ühendage seguvee väljalaskeava segistiga.

Jooteühenduse tegemine on keelatud!**Funktsioonüksuse loputamine**

- Funktsioonüksuses **ei tohi** enne loputamist voolu sisse lülitada, kuna see on tarnimisel avatud.

Peske torusüsteem enne ja pärast paigaldamist põhjalikult läbi (vastavalt standardile EN 806)!**Paigaldamine**

Paigaldage segistitila, vt voldiku lk II, jooniseid [8] kuni [10].

Paigaldage äravoolugarnituur (65 807), vt voldiku lk I.

Tihendage äravooluklapi ühenduskohti!

Pange patareid digitaalsesse kontrollerrisse, vt digitaalse kontrolleri tehnilist infot. Jälgige patareide poolusi! Digitaalne kontrolleri on tehases registreeritud funktsioonüksusele.

Kinnitage digitaalne kontrolleri, vt digitaalse kontrolleri tehnilist infot.







Kleepkile peab enne digitaalse kontrolleri äratõmbamist 24 tundi tahenema.

Avage külma ja kuumu vee juurdevool ning veenduge, et ühenduskohad ei leki. Vesi voolab kuni toide on loodud.

Ühendage patareikarp funktsiooniksusega, vt joonist [11].
Looge toide toiteploki 65 790 kaudu, vt voldiku lk I.
 Pikendusjuhtmega (tellimisnr: 47 727) saab ühenduskaablit pikendada. Maksimaliselt saab kaks pikendusjuhet omavahel ühendada (max 6 m).
 Eriosaga saatja/vastuvõtja (tellimisnr: 36 356) saab vastuvõttu tõhustada ja termiliselt desinfitseerida.

Umbes 10 sekundit pärast toitepinge loomist järgnevad kaks lühikest veeväljastust ja digitaalse kontrolleri nupud ei tööta nüüd 60 sekundit!
 Segisti tuleb seada kohalike oludega vastavaks, vt peatükki **Digitaalse kontrolleri valikumenüü, F2 - kalibreerimine**.
Seadistused voolukatkestuse/patareivahetuse korral
 Kasutaja poolt salvestatud seadistused jäävad ka pärast patarei vahetamist või funktsiooniksuse pinge katkemise korral salvestatuks.

Digitaalse kontrolleri kasutamine, vt voldiku lk II, joonis [12].

Nupp	Kirjeldus	Visualiseerimine
	Start-/stopp-nupp Käivitab ja peatab veevoolu salvestatud temperatuuri ja koguse juures.	Temperatuuri näitab valgusvõru
	Pausi nupp Katkestab veevoolu. Vajutage 30 sekundi jooksul uuesti nupule, et jätkata tööd viimati valitud seadistustega. Temperatuure, mis on kõrgemad kui 42 °C, ei salvestata.	
	Temperatuurinupud Käivitavad veevoolu ja seadistavad vee temperatuuri madalamaks või kõrgemaks. Näit maksimaalse temperatuuri saavutamisel Näit minimaalse temperatuuri saavutamisel	Temperatuuri näitab valgusvõru Valgusvõru vilgub 3x punaselt Valgusvõru vilgub 3x siniselt
42 °C 	Tõkesti ületamine Hoidke tõkestini jõudmisel (tehaseseadistus 42 °C) nuppu 1 sekund vajutatult, laske lahti ja hoidke seejärel uuesti 1 sekund vajutatult.	Valgusvõru vilgub tõkestini jõudmisel 3x seadistatud temperatuuri värviga.
	Veekoguse seadistamine Päripäeva keeramine käivitab segisti ja suurendab läbivoolu. Vastupäeva keeramine vähendab läbivoolu, kuni segisti lülitub pausirežiimile.	Läbivoolu muutumine
	Boileri funktsioon Vee voolamise ajal saab hetketemperatuuri ja -koguse salvestada, vajutades nupule ja hoides seda all. Temperatuure, mis on kõrgemad kui 42 °C, ei salvestata.	Valgusvõru vilgub 3x roheliselt ja veevool katkestatakse korra.
	Puhastusrežiim Kui vesi ei voola, saab mõlemale nupule samaaegse vajutamise ja nende allhoidmisega käivitada puhastusrežiimi 2 minutiks. Puhastusrežiimi ajal nupud ei tööta. 2 minuti jooksul katkestamiseks vajutage samaaegselt mõlemale nupule ja hoidke neid all.	Valgusvõru vilgub 3x violetselt Valgusvõru vilgub vajutamisel 1x violetselt Valgusvõru vilgub 3x violetselt

Digitaalse kontrolleri valikmenüü, vt voldiku lk II, joonis [12].

Nupp	Kirjeldus	Visualiseerimine
 	<p>Valikumenüü käivitamine (Ainult siis, kui vesi ei voola)</p> <p>Valimine nuppude - / + samaaegse vajutamise aja allhoidmisega:</p> <ul style="list-style-type: none"> • F1 - automaatne täitmine/turvasulgur Teisi menüüpunkte saab valida rõnga keeramisega: • F2 - kalibreerimine • F3 - täiendava digitaalse kontrolleri registreerimine/registreerimise tühistamine <p>Valikumenüüst väljumine toimub nupu start/stop vajutamisega või 3 minuti möödumisel.</p>	<p>Valgusvõru vilgub 1x punaselt</p> <p>Valgusvõru vilgub 2x punaselt</p> <p>Valgusvõru vilgub 3x punaselt</p> <p>Valgusvõru vilgub 1x violetsetl</p>
 	<p>F1 - automaatne täitmine/turvasulgur</p> <ul style="list-style-type: none"> - Kinnitage valikut, vajutades samaaegselt nuppudele - / +. - Veevoolu/ajamõõtja peatamiseks keerake võru vastupäeva. - Veevoolu/ajamõõtja käivitamiseks keerake võru päripäeva. - Samaaegne vajutamine nuppudele - / + salvestab täitekoguse ja menüüst lahkutakse. <p>Menüü katkestamiseks vajutage nupule Start/Stop ja hoidke all.</p>	<p>Valgusvõru vilgub 1x roheliselt ja veevool käivitatakse.</p> <p>Veevool seiskub</p> <p>Veevool käivitub</p> <p>Valgusvõru vilgub 3x roheliselt</p> <p>Valgusvõru vilgub 1x violetsetl</p>
 	<p>F2 - kalibreerimine, vt joonist [6]</p> <ul style="list-style-type: none"> - Kinnitage valikut, vajutades samaaegselt nuppudele - / +. - Keerake võru vastupäeva ja määrake minimaalne läbivool. => kinnitage läbivoolu nuppude - / + samaaegse vajutamisega. - Keerake võru päripäeva ja määrake maksimaalne läbivool. => kinnitage läbivoolu nuppude - / + samaaegse vajutamisega. - Keerake võru, mõõtkve vee temperatuuri ja seadke väärtusele 23 °C. => Kinnitage valikut 23 °C, vajutades samaaegselt nuppudele - / +. - Keerake võru, mõõtkve vee temperatuuri ja seadke väärtusele 42 °C. => Kinnitage valikut 42 °C, vajutades samaaegselt nuppudele - / +. <p>Seadistus salvestatakse ja menüüst väljutakse.</p> <p>Menüü katkestamiseks vajutage nupule Start/Stop ja hoidke all.</p>	<p>Valgusvõru vilgub 1x roheliselt ja veevool käivitatakse.</p> <p>Valgusvõru vilgub 1x roheliselt</p> <p>Valgusvõru vilgub 1x roheliselt</p> <p>Valgusvõru vilgub 1x roheliselt</p> <p>Valgusvõru vilgub 3x roheliselt</p> <p>Valgusvõru vilgub 1x violetsetl</p>
   	<p>F3 - täiendava digitaalse kontrolleri registreerimine</p> <ul style="list-style-type: none"> - Kinnitage valikut, vajutades olemasoleval digitaalsel kontrollerial samaaegselt nuppudele - / + - Vajutage samaaegselt teise digitaalse kontrolleri nuppudele, et seda registreerida. - Vajutades samal ajal olemasolevas digitaalses kontrollerial nuppudele - / +, et valikut salvestada ja menüüst lahkuda. <p>F3 - täiendava digitaalse kontrolleri registreerimise tühistamine</p> <ul style="list-style-type: none"> - Kinnitage valikut, vajutades olemasoleval digitaalsel kontrollerial samaaegselt nuppudele - / + - Vajutades samal ajal olemasolevas digitaalses kontrollerial nuppudele - / +, et valikut salvestada ja menüüst lahkuda. <p>Menüü katkestamiseks vajutage nupule Start/Stop ja hoidke all.</p>	<p>Valgusvõru vilgub 1x roheliselt</p> <p>Valgusvõru vilgub 1x roheliselt</p> <p>Valgusvõru vilgub 3x roheliselt</p> <p>Valgusvõru vilgub 1x roheliselt</p> <p>Valgusvõru vilgub 3x roheliselt</p> <p>Valgusvõru vilgub 1x violetsetl</p>

Tehniline hooldus

Kõik osad tuleb kontrollida, puhastada ja vajadusel asendada.



Katkestage toitepinge!

Sulgege külma ja kuuma vee juurdevool.

Vabastage kõik pistikühendused, vt joonist [6].

I. Digitaalse kontrolleri/ümberlüüti patareide vahetamine, vt joonist [13].

Peaaegu tühjast patareist annavad märku nupuvajutusele järgnevad valgusvõru lühemad signaalid. Patareid tuleb vahetada hiljemalt siis, kui signaale pole enam näha.

Keerake põhi lahti ja vahetage **kõik patareid**, vt digitaalse kontrolleri tehnilist infot. Jälgige patareide poolusi!

Kokkupanemiseks tehke toimingud vastupidises järjekorras.

II. Funktsioonüksuse patarei vahetamine, vt joonist [14].

Peaaegu tühjast patareist antakse märku kahe lühikese veeväljastusega.

Patarei tuleb välja vahetada hiljemalt 10 aastat pärast funktsioonüksuse kasutuselevõttu.

Jälgige patarei poolusi!

Kokkupanemiseks tehke toimingud vastupidises järjekorras.

III. Aeraator (13 220), vt voldiku I lehekülge.

Kokkupanemiseks tehke toimingud vastupidises järjekorras.

Teenindus

Kui paigaldamisel esineb probleeme, katkestage toide ja pöörduge montööri poole või võtke meili teel ühendust GROHE teenindusega aadressil **TechnicalSupport-HQ@grohe.com**.

Tagavaraosad

vt voldiku I lehekülge (* = eriosad).

Hooldamine

Segisti hooldusjuhised on kirjas kaasasolevas hooldusjuhendis.

Jäätmekäitlus



Selle tähisega seadmeid **ei tohi** visata olmeprügi hulka, vaid **tuleb** utiliseerida vastavalt riiklikele eeskirjadele.

Andke patareid jäätmekäitlusesse vastavalt riiklikele eeskirjadele!

Rike	Põhjus	Kõrvaldamine
Vesi ei voola	<ul style="list-style-type: none">Vee juurdevool on katkenud.Pistikühendus kontaktita või toide puudub.	<ul style="list-style-type: none">Avage sulgventiilid ja eeltõkestidÜhendage pistik ja tagage tite olemasolu.
Veehulk on liiga väike	<ul style="list-style-type: none">Segisti aeraator määrdunud või defektneFunktsioonüksus pole vastavuses kohalike oludega.	<ul style="list-style-type: none">Vahetage aeraator välja, vt peatükki HooldusSeadistage funktsioonüksust, vt peatükki Valikumenüü
Vesi liiga külm/soe	<ul style="list-style-type: none">Funktsioonüksus pole vastavuses kohalike oludega.	<ul style="list-style-type: none">Seadistage funktsioonüksust, vt peatükki Valikumenüü
Funktsioon puudub	<ul style="list-style-type: none">Funktsioonüksus toiteta.Kontroller pole valmis	<ul style="list-style-type: none">Lülitage toiteploki kaudu sisse elektritoide.Pange patareid sisse.
Kontrolllevilgubvalgelt	<ul style="list-style-type: none">Digitaalne kontroller leivialast väljas.	<ul style="list-style-type: none">Vähendage kaugust või kasutage saatja/vastuvõtja eriosa 36 356



Informācija par drošību



Novērsiet draudus, ko varētu radīt bojāts strāvas padeves kabelis. Ja strāvas padeves kabelis ir bojāts, tas jānomaina ražotājam, tā klientu dienesta pārstāvim vai līdzvērtīgi kvalificētai personai.

- Ierīci drīkst uzstādīt tikai pret salu aizsargātās telpās.
- Papildus pieejamo tīkla daļu ir paredzēts lietot tikai iekštelpās.
- Tīrīšanas laikā **neievietojiet** spraudni tieši ūdenī un neapsmidziniet to.
- Sprieguma padevei jābūt ieslēdzamai atsevišķi.
- Maksimālais attālums starp digitālo vadības ierīci un funkcijas vienību drīkst būt 5 metri.

Lietojums

Lietot iespējams ar:

- hidroakumulatoriem.

Nav iespējams izmantot ar šādām iekārtām:

- termiski regulējamiem caurteces ūdens sildītājiem;
- hidrauliski regulējamiem caurteces ūdens sildītājiem;
- akumulatoriem bez spiediena (atklātiem karstā ūdens sagatavotājiem).

Tehniskie parametri

- Hidrauliskais spiediens:
 - min. 0,1 MPa
 - ieteicamais 0,2–0,5 MPa
- Darba spiediens: maks. 1,0 MPa
- Kontrolspiediens: 1,6 MPa

Ja miera stāvokļa spiediens pārsniedz 0,5 MPa, uzstādiat reduktoru.

Centieties nepieļaut lielas spiediena starpības starp karstā un aukstā ūdens pieslēgumu!

- Caurtece 0,3 MPa hidrauliskajā spiedienā: apm. 9 l/min
- Iepilnstošā karstā ūdens temperatūra:
 - min. 50 °C – maks. 80 °C
 - ieteicams (enerģijas ekonomija): 60 °C
- Strāvas padeve: 230 V maiņstrāva, 50/60 Hz
- Strāvas uztveršana: 9 VA
- Raidītāja frekvence: 2,4332 GHz
- Raidīšanas jauda: < 1 mW
- Avārijas elektroapgāde: 6 V litija baterija (CR-P2 tips)
- Digitālās vadības ierīces baterija:
 - 3x 3 V litija baterijas (CR 2450 tips)
- Automātiskā drošības atslēgšana (rūpnīcas iestatījums):
 - 60 s
- Drošības bloķēšana: 42 °C
- Aizsardzības veids:
 - funkcijas vienība IP 40
 - baterijas kārbā IP 59K
 - digitālā vadības ierīce IP X5
- Ūdens pieslēgums aukstais – pa labi/karstais – pa kreisi

Elektriskie kontroles dati

- Programmatūras klase: B
- Piesārņojuma pakāpe: 2
- Izmērāmais sprieguma impulss: 2500 V
- Lodes spiediena kontroles temperatūra: 100 °C

Elektromagnētiskās saderības pārbaude (traucējumu paziņošanas pārbaude) veikta ar mērāmo spriegumu un mērāmo strāvu.

Atļauja un atbilstība



Produkts atbilst saistošajām ES vadlīniju prasībām.

Atbilstības apliecinājumus varat pieprasīt, rakstot uz adresi:

GROHE Deutschland Vertriebs GmbH

Zur Porta 9

D-32457 Porta Westfalica, Vācija

Elektroinstalācija



Elektroinstalāciju drīkst veikt tikai profesionāls elektroinstalators! Turklāt jāņem vērā noteikumi saskaņā ar IEC 364-7-701 1984 (atb. VDE 0100, 701. daļai), kā arī visi valsts un vietējie noteikumi!

Pamatuzstādīšanas darbi

Uzstādīšanas laikā ievērojiet:

- funkcijas vienībai jābūt viegli pieejamai, lai varētu veikt remontu;
- funkcijas vienību **nedrīkst** iebūvēt ar vāciņu uz leju;
- funkcijas vienības savienojumam ar tīkla daļu un raidītāja/uztvērēja ierīci jāizmanto tukšā caurule;
- spraudsavienotājiem un raidītāja/uztvērēja ierīcei jābūt viegli pieejamiem.

Sagatavojiet uzstādāmo sienu, ievērojot rasējumus ar izmēriem I salokāmajā pusē.

Funkcijas vienības montāža; skatiet II salokāmo pusi [1.] līdz [7.] attēlu.

Ievērojiet uz vāciņa drukāto; skatiet [2.] attēlu.

1. Izurbiet caurumus funkcijas vienībai un izveidojiet atveres caurulēm, kā arī tukšajām caurulēm; skatiet [1.] attēlu.
2. Jauktā ūdens atzara aizvilkšana līdz ūdensmaisītājam.

Lodēta savienojuma veidošana nav atļauta!

Funkcijas vienības skalošana

- Pirms skalošanas **nepievienojiet** funkcijas vienību spriegumam, jo piegādājot tā ir atvērtā stāvoklī.

Rūpīgi izskalojiet cauruļvadu sistēmu pirms uzstādīšanas un pēc tās (ņemiet vērā EN 806)!

Uzstādīšana

Iztekas montāža; skatiet II salokāmo pusi, [8.] līdz [10.] attēlu.

Notece garnitūras montāža (65 807); skatiet I salokāmo pusi.

Noblīvēt kausiņu!

Ievietojiet baterijas digitālajā vadības ierīcē; skatiet digitālās vadības ierīces tehnisko informāciju par produktu. Ievērojiet bateriju polus!

Digitālā vadības ierīce jau rūpnīcā ir pieteikta funkcijas vienībā.

Nostipriniet digitālo vadības ierīci; skatiet digitālās vadības ierīces tehnisko informāciju par produktu.

- Pirms pirmās digitālās vadības ierīces novilkšanas reizes 2 līmes folijai 24 stundas ir jāsasiet.

Atveriet aukstā un karstā ūdens padevi un pārbaudiet pieslēgumu blīvumu. Ūdens tek, līdz strāvas padeve ir izveidota.

Pieslēdziet bateriju kārbu pie funkcijas vienības; skatiet [11.] attēlu.

Pieslēdziet spraudņa tīkla daļu 65 790 un nodrošiniet strāvas padevi; skatiet I salokāmo pusi.

Ar speciālajos piederumos pieejamo pagarinājuma kabeli (pasūtījuma Nr. 47 727) var pagarināt pievienošanas kabeli. Citu ar citu iespējams savienot ne vairāk par diviem pievienošanas kabeļiem (maks. 6 m).







Ar speciālo piederumu raidītāja/uztvērēja ierīci (pasūtījuma Nr. 36 356) var uzlabot uztveršanu un veikt tehnisku dezinfekciju.

Aptuveni 10 sekundes pēc sprieguma padeves nodrošināšanas notiek divas īsas ūdens strūkļas pulsācijas, un digitālās vadības ierīces taustiņi 60 sekundes nedarbojas! Armatūra ir jāpielāgo vietējiem apstākļiem; skatiet sadaļu „Digitālās vadības ierīces atlases izvēlne, F2 – kalibrēšana”.



Iestatījumi sprieguma zuduma gadījumos/baterijas nomaiņas gadījumā

Lietotāja saglabātie iestatījumi nepazūd arī tad, ja tiek mainīta baterija vai ir sprieguma zudums funkcijas vienībai.

Digitālās vadības ierīces lietošana; skatiet II salokāmajā pusē [12.] attēlu.

Taustiņš	Apraksts	Vizualizācija
	Sākšanas/apturēšanas taustiņš Uzsāk un aptur ūdens tecēšanu ar saglabātajiem temperatūras un ūdens daudzuma iestatījumiem.	Temperatūra tiek attēlota ar gaismas gredzenu palīdzību.
	Pauzes taustiņš Pārtrauc ūdens plūsmu. Atkārtoti nospiežot taustiņu 30 sekunžu laikā, darbība tiek turpināta ar pēdējiem izvēlētajiem iestatījumiem. Temperatūra, kas ir augstāka par 42 °C, netiek saglabāta.	
	Temperatūras taustiņi Uzsāk ūdens tecēšanu un iestata ūdens temperatūru zemāku vai augstāku. Rādījums, sasniedzot maksimālo temperatūru. Rādījums, sasniedzot minimālo temperatūru.	Temperatūra tiek attēlota ar gaismas gredzenu palīdzību. Gaismas gredzens 3 reizes mirgo sarkanā krāsā. Gaismas gredzens 3 reizes mirgo zilā krāsā.
42 °C 	Drošības bloķēšanas līmeņa pārsniegums Sasniedzot drošības bloķēšanas līmeni (rūpnīcas iestatījums 42 °C), nospiediet taustiņu uz 1 sekundi, atlaidiet to un atkal 1 sekundi nospiediet.	Sasniedzot drošības bloķēšanas līmeni, gaismas gredzens 3 reizes mirgo iestatītās temperatūras krāsā.
	Ūdens daudzuma iestatīšana Pagriežot pulksteņrādītāju virzienā, armatūra ieslēdzas un iestata lielāku caurteci. Pagriežot pretēji pulksteņrādītāju virzienam, caurtece samazinās, līdz armatūra pārslēdzas pauzes režīmā.	Caurteces izmaiņas.
	Sildītāja funkcija Nospiežot un turot nospiestu taustiņu ūdens tecēšanas laikā, tiek saglabāta aktuālā temperatūra un daudzums. Temperatūra, kas ir augstāka par 42 °C, netiek saglabāta.	Gaismas gredzens 3 reizes mirgo zaļā krāsā, un ūdens tecēšana uz brīdi tiek pārtraukta.
	Tīrīšanas pakalpojuma režīms Ja ūdens netek, vienlaikus nospiežot un turot nospieustus abus taustiņus, uz 2 minūtēm tiek aktivizēts tīrīšanas pakalpojuma režīms. Tīrīšanas pakalpojuma režīma darbības laikā taustiņi nedarbojas. Režīmu izslēdz, 2 minūšu laikā vienlaikus nospiežot un turot nospieustus abus taustiņus.	Gaismas gredzens 3 reizes mirgo violetā krāsā. Nospiežot gaismas gredzens 1 reizi mirgo violetā krāsā. Gaismas gredzens 3 reizes mirgo violetā krāsā.

Digitālās vadības ierīces atlases izvēlne; skatiet II salokāmajā pusē [12.] attēlu.

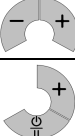
Taustiņš	Apraksts	Vizualizācija
	<p>Atlases izvēlnes palaišana (tikai tad, ja ūdens netek) Izvēle, vienlaikus nospiežot un turot nospiešus taustiņus - / +:</p> <ul style="list-style-type: none"> • F1 – automātiska uzpildīšana/drošības slēdzis • F2 – kalibrēšana • F3 – papildu digitālās vadības ierīces pieteikšana/atteikšana <p>Atlases izvēlni var aizvērt, nospiežot un turot nospiešus taustiņu Sākt/apturēt vai pēc 3 minūtēm.</p>	<p>Gaismas gredzens 1 reizi mirgo sarkanā krāsā. Gaismas gredzens 2 reizes mirgo sarkanā krāsā. Gaismas gredzens 3 reizes mirgo sarkanā krāsā. Gaismas gredzens 1 reizi mirgo violetā krāsā.</p>
	<p>F1 – automātiska uzpildīšana/drošības slēdzis</p> <ul style="list-style-type: none"> - Apstipriniet izvēli, vienlaikus nospiežot taustiņus - / +. - Ūdens plūsmas/laika mērītāja apturēšana, pagriežot gredzenu pretēji pulksteņrādītāju virzienam. - Ūdens plūsmas/laika mērītāja uzsākšana, pagriežot gredzenu pulksteņrādītāju virzienam. - Vienlaikus nospiežot taustiņus - / +, tilpums tiek saglabāts un izvēlne tiek aizvērta. <p>Izvēlni aizver, nospiežot un turot nospiešus taustiņu Sākt/apturēt.</p>	<p>Gaismas gredzens 1 reizi mirgo zaļā krāsā, un tiek uzsākta ūdens tecēšana. Ūdens tecēšana apstājas. Ūdens tecēšana sākas. Gaismas gredzens 3 reizes mirgo zaļā krāsā. Gaismas gredzens 1 reizi mirgo violetā krāsā.</p>
	<p>F2 – kalibrēšana; skatiet [6.] attēlu</p> <ul style="list-style-type: none"> - Apstipriniet izvēli, vienlaikus nospiežot taustiņus - / +. - Pagrieziet gredzenu pretēji pulksteņrādītāju virzienam un nosakiet minimālo caurteci. => Apstipriniet caurteci, vienlaikus nospiežot taustiņus - / +. - Grieziet gredzenu pulksteņrādītāju virzienā un iestatiet maksimālo caurteci. => Apstipriniet caurteci, vienlaikus nospiežot taustiņus - / +. - Pagrieziet gredzenu, izmēriet ūdens temperatūru un iestatiet 23 °C. => Apstipriniet 23 °C, vienlaikus nospiežot taustiņus - / +. - Pagrieziet gredzenu, izmēriet ūdens temperatūru un iestatiet 42 °C. => Apstipriniet 42 °C, vienlaikus nospiežot taustiņus - / +. <p>Iestatījumi tiek saglabāti, un izvēlne aizveras. Izvēlni aizver, nospiežot un turot nospiešus taustiņu Sākt/apturēt.</p>	<p>Gaismas gredzens 1 reizi mirgo zaļā krāsā, un tiek uzsākta ūdens tecēšana. Gaismas gredzens 1 reizi mirgo zaļā krāsā. Gaismas gredzens 1 reizi mirgo zaļā krāsā. Gaismas gredzens 1 reizi mirgo zaļā krāsā. Gaismas gredzens 3 reizes mirgo zaļā krāsā. Gaismas gredzens 1 reizi mirgo violetā krāsā.</p>
	<p>F3 – papildu digitālās vadības ierīces pieteikšana</p> <ul style="list-style-type: none"> - Apstipriniet izvēli, vienlaikus nospiežot taustiņus - / + esošajā digitālajā vadības ierīcē. - Vienlaikus nospiediet papildu digitālās vadības ierīces taustiņus, lai to pieteiktu. - Vienlaikus spiežot taustiņus - / + esošajā digitālajā vadības ierīcē, izvēle tiek saglabāta un izvēlne tiek aizvērta. <p>F3 – papildu digitālās vadības ierīces atteikšana</p> <ul style="list-style-type: none"> - Apstipriniet izvēli, vienlaikus nospiežot taustiņus - / + esošajā digitālajā vadības ierīcē. - Vienlaikus spiežot taustiņus - / + esošajā digitālajā vadības ierīcē, izvēle tiek saglabāta un izvēlne tiek aizvērta. <p>Izvēlni aizver, nospiežot un turot nospiešus taustiņu Sākt/apturēt.</p>	<p>Gaismas gredzens 1 reizi mirgo zaļā krāsā. Gaismas gredzens 1 reizi mirgo zaļā krāsā. Gaismas gredzens 3 reizes mirgo zaļā krāsā. Gaismas gredzens 1 reizi mirgo zaļā krāsā. Gaismas gredzens 3 reizes mirgo zaļā krāsā. Gaismas gredzens 1 reizi mirgo violetā krāsā.</p>

Tehniskā apkope

Pārbaudiet, notīriet un, ja nepieciešams, nomainiet visas daļas.



Pārtrauciet sprieguma padevi!

Noslēdziet aukstā un karstā ūdens padevi.

Atvienojiet visus spraudsavienojumus; skatiet [6.] attēlu.

I. Digitālās vadības ierīces bateriju nomainīšana; skatiet [13.] attēlu.

Ja baterija ir gandrīz tukša, to norāda saīsināti gaismas gredzena signāli, nospiežot kādu taustiņu. Nomainiet baterijas ne vēlāk kā tad, kad vairs nav iespējams atpazīt signālus.

Noskrūvējiet pamatni un nomainiet **visas baterijas**; skatiet digitālās vadības ierīces tehnisko informāciju par produktu. Ievērojiet bateriju polus!

Salieciet pretējā secībā.

II. Funkcijas vienības baterijas nomainīšana; skatiet [14.] attēlu.

Ja baterija ir gandrīz tukša, uz to norāda divas īsas ūdens strūkļas pulsācijas.

Baterija jānomaina ne vēlāk kā 10 gadus pēc funkcijas vienības nodošanas ekspluatācijā.

Ievērojiet baterijas polus!

Salieciet pretējā secībā.

III. Aerators (13 220); skatiet I salokāmo pusi.

Salieciet pretējā secībā.

Remonts

Ja ar uzstādīšanu rodas sarežģījumi, pārtrauciet sprieguma padevi un sazinieties ar profesionālu uzstādītāju vai ar GROHE tehniskā atbalsta dienestu, rakstot uz e-pasta adresi TechnicalSupport-HQ@grohe.com.

Rezerves daļas

Skatiet I salokāmo pusi (* = speciālie piederumi).

Kopšana

Norādījumi šīs armatūras kopšanai ir pievienotajā lietošanas pamācībā.

Norādījums bateriju savākšanai



Ierīces ar šo apzīmējumu **nedrīkst** izmest kopā ar saimniecības atkritumiem, tās jāutilizē atsevišķi saskaņā ar valsts īpašajiem nosacījumiem.

Utilizējiet baterijas saskaņā ar attiecīgajā valstī spēkā esošajiem noteikumiem!

Problēma	Iemesls	Novēršana
Ūdens netek	<ul style="list-style-type: none">• Traucēta ūdens padeve.• Spraudsavienotājā nav kontakta, vai arī tīklā nav sprieguma.	<ul style="list-style-type: none">- Atveriet slēgventīļus, ūdens noslēgus.- Savienojiet spraudsavienotājus un nodrošiniet sprieguma padevi.
Nepietiekams ūdens daudzums	<ul style="list-style-type: none">• Armatūras aerators ir netīrs vai bojāts.• Funkcijas vienība nav pielāgota atbilstoši vietējiem apstākļiem.	<ul style="list-style-type: none">- Nomainiet aeratoru; skatiet sadaļu „Tehniskā apkope”.- Kalibrējiet funkcijas vienību; skatiet sadaļu „Atlases izvēlne”.
Ūdens ir pārāk auksts/ karsts	<ul style="list-style-type: none">• Funkcijas vienība nav pielāgota atbilstoši vietējiem apstākļiem.	<ul style="list-style-type: none">- Kalibrējiet funkcijas vienību; skatiet sadaļu „Atlases izvēlne”.
Nefunkcionē	<ul style="list-style-type: none">• Funkcijas vienībai nav sprieguma padeves.• Vadības ierīce nav gatava.	<ul style="list-style-type: none">- Nodrošiniet sprieguma padevi caur tīkla daļu.- Ielieciet baterijas.
Vadības ierīce mirgo baltā krāsā	<ul style="list-style-type: none">• Digitālā vadības ierīce ir ārpus uztveres zonas.	<ul style="list-style-type: none">- Samaziniet attālumu vai izmantojiet speciālo piederumu raidītāja/uztvērēja ierīci 36 356.



Informacija apie saugą



Venkite pavojaus dėl pažeistų elektros kabelių. Pažeistą elektros kabelį turi pakeisti gamintojas arba jo klientų aptarnavimo tarnybos kvalifikuotas personalas.

- Montuoti galima tik šildomose patalpose.
- Pasirenkamas maitinimo blokas pritaikytas naudoti tik uždaroje patalpose.
- Valant kištukinę jungtį, **negalima** jos tiesiogiai arba netiesiogiai apipurkšti vandeniu.
- Įtampa turi būti atjungiamas atskirai.
- Atstumas tarp skaitmeninio valdiklio ir funkcinio bloko turi būti ne didesnis nei 5 metrai.

Naudojimo sritis

Galima naudoti su:

- slėginiais vandens kaupikliais.

Negalima naudoti su:

- termiškai valdomais tekančio vandens šildytuvais;
- hidrauliniu būdu valdomais tekančio vandens šildytuvais;
- beslėgiais vandens kaupikliais (atvirais vandens šildytuvais).

Techniniai duomenys

- Vandens slėgis:
 - min. 0,1 MPa
 - rekomenduojamas 0,2–0,5 MPa
 - Didžiausias darbinis slėgis: 1,0 MPa
 - Bandomasis slėgis: 1,6 MPa
- Jei statinis slėgis didesnis kaip 0,5 MPa, reikia įmontuoti slėgio reduktorių.
- Neleiskite susidaryti dideliame šalto ir karšto vandens slėgių skirtumui!
- Vandens pratakas esant 0,3 MPa vandens slėgiui: apie 9 l/min.
 - Įtekančio karšto vandens temperatūra:
 - min. 50 °C–maks. 80 °C
 - Rekomenduojama temperatūra (taupant energiją): 60 °C
 - Maitinimo įtampa: 230 V AC, 50/60 Hz
 - Energijos sąnaudos: 9 VA
 - Radijo dažnis: 2,4332 GHz
 - Spinduliuojamoji galia: < 1 mW
 - Maitinimas avariniu atveju: 6 V ličio baterija (CR-P2 tipo)
 - Skaitmeninio valdiklio baterija:
 - trys 3 V ličio baterijos (CR 2450 tipo)
 - Automatinis apsauginis išjungimas (gamyklinė nuostata):
 - 60 s
 - Apsauginis temperatūros fiksatorius: 42 °C
 - Apsaugos tipas:
 - Funkcinis blokas IP 40
 - Baterijų dėžutė IP 59K
 - Skaitmeninis valdiklis IP X5
 - Vandens jungtis:
 - šaltas vanduo – dešinėje /
 - karštas – kairėje pusėje

Elektros bandymų duomenys

- Programinės įrangos klasė: B
 - Užteršimo laipsnis: 2
 - Vardinė impulsinė įtampa: 2 500 V
 - Spaudimo rutuliuku bandymo temperatūra: 100 °C
- Elektromagnetinio suderinamumo bandymas (trukdžių sklaidimo bandymas) atliktas esant vardinei įtampai ir vardinei srovei.

Leidimas eksploatuoti ir atitiktis



Sis gaminytis atitinka taikytinus ES direktyvų reikalavimus.

Jei norite gauti atitikties deklaracijas, kreipkitės šiuo adresu:

„GROHE Deutschland Vertriebs GmbH“

Zur Porta 9

D-32457 Porta Westfalica

Elektros instaliacija



Elektros instaliacijos darbus gali atlikti tik atitinkamą kvalifikaciją turintis elektrotechnikos specialistas! Montuojant instaliaciją reikia laikytis IEC 364-7-701 1984 nurodymų (atitinkamai VDE 0100, 701 dalies), taip pat visų nacionalinių ir vietinių potvarkių!

Pasirūpinti montavimas

Įrengdami atsižvelkite į šiuos nurodymus:

- funkcinis blokas turi būti lengvai pasiekiamas techninės priežiūros darbams atlikti;
- funkcinio bloko **negalima** montuoti dangteliu į apačią;
- funkcinis blokas, maitinimo blokas ir siųstuvas-imtuvai turi būti jungiami tuščiaaviduriu vamzdžiu;
- kištukinė jungtis ir siųstuvas-imtuvai turi būti lengvai pasiekiami.

Montavimo darbams paruoškite sieną, vadovaudamiesi I atlenkiamame puslapyje ir II atlenkiamojo .

Sumontuokite funkcinį bloką, žr. II atlenkiamąjį puslapį, [1]–[7] pav.

Atkreipkite dėmesį į žymas ant dangtelio, žr. [2] pav.

1. Išgręžkite skylę, skirtas funkciniam blokui tvirtinti, paruoškite angas vamzdžiams ir tuščiaaviduriams vamzdžiams, žr [1] pav.

2. Maišyto vandens ištekėjimo vamzdelį atveskite prie maišytuvo.

Jungčių lituoti nereikia!

Funkcinio bloko plovimas

⚠ Prieš plovimą funkcinis blokas **negali** būti veikiamas įtampos, nes gamykla juos tiekia būtent tokios būklės.

Prieš atlikdami montavimo darbus ir po jų kruopščiai praplaukite vamzdžių sistemą (laikykites EN 806)!

Įrengimas

Sumontuokite nuotėkio snapelį, žr. II atlenkiamąjį puslapį, [8]–[10] pav.

Sumontuokite išleidimo dalių rinkinį (65 807), žr. I atlenkiamąjį puslapį.

Užsandarinkite piltuvą!

Į skaitmeninį valdiklį įdėkite baterijas, žr. techninę informaciją apie skaitmeninį valdiklį. Nesupainiokite baterijų polių!

Skaitmeninis valdiklis gamykloje buvo priregistruotas prie funkcinio bloko.

Pritvirtinkite skaitmeninį valdiklį, žr. techninę informaciją apie skaitmeninį valdiklį.

Prieš pirmą kartą nuimant skaitmeninį valdiklį, lipni plėvelė turi 24 valandas kietėti.







Atidarykite šalto bei karšto vandens sklendes ir patikrinkite, ar sandarios jungtys. Vanduo teka tol, kol yra maitinimo įtampa.

Baterijų dėžutę prijunkite prie funkcinio bloko, žr. [11] pav. **Užtikrinkite įtampos tiekimą, naudodami kištukinį maitinimo bloką 65 790**, žr. I atlenkiamąjį puslapį. Naudojant specialų priedą – ilginamąjį kabelį (užs. Nr. 47 727), prijungimo kabelį galima pailginti. Vieną su kitu galima sujungti ne daugiau nei du ilginamuosius kabelius (maks. 6 m). Naudojant specialų priedą – siūstuvą-įmtuvą (užs. Nr. 36 356), galima pagerinti priėmimą ir atlikti terminę dezinfekciją.

Praėjus maždaug 10 sekundžių nuo maitinimo įtampos prijungimo, įvyksta du trumpi hidrauliniai smūgiai ir skaitmeninio valdiklio mygtukai dabar 60 sekundžių neveikia! Maišytuvą reikia pritaikyti prie vietos sąlygų, žr. skyrių „**Skaitmeninio valdiklio pasirinkimo meniu, F2 – kalibravimas**“.

Nuostatos nutrūkus maitinimo tiekimui / keičiant baterijas
Naudotojo išsaugotos nuostatos funkciname bloke išlieka ir pakeitus bateriją arba nutrūkus elektrosrovės tiekimui.

Kaip valdyti skaitmeninį valdiklį, žr. II atlenkiamąjį puslapį, [12] pav.

Mygtukas	Aprašymas	Vizualizacija
	Įjungimo / išjungimo mygtukas Įjungia ir išjungia išsaugotos temperatūros vandens tiekimo nustatytą kiekį.	Temperatūra rodoma virš šviečiančio žiedo.
	Pertraukos mygtukas Nutraukia vandens tekėjimą. Per 30 sekundžių iš naujo paspaudus mygtuką, pratęsiamas eksploatavimas su paskutinėmis pasirinktomis nuostatomis. Aukštesnė kaip 42 °C temperatūra neišsaugoma.	
	Temperatūros mygtukai Įjungia vandens tekėjimą ir sumažina arba padidina temperatūrą. Rodmuo pasiekus didžiausią temperatūrą Rodmuo pasiekus mažiausią temperatūrą	Temperatūra rodoma virš šviečiančio žiedo. Šviečiantis žiedas 3 kartus sumirksi raudonai. Šviečiantis žiedas 3 kartus sumirksi mėlynai.
	Apsauginio temperatūros fiksatoriaus peržengimas Kai pasiekiamas apsauginis temperatūros fiksatorius (gamyklinė nuostata 42 °C), 1 sekundę spauskite mygtuką, jį atleiskite ir tada 1 sekundę spauskite iš naujo.	Pasiekus apsauginį temperatūros fiksatorių, šviečiantis žiedas 3 kartus sumirksi nustatytos temperatūros spalva.
	Vandens kiekio nustatymas Sukant pagal laikrodžio rodyklę, įjungiamas maišytuvus ir nustatoma didesnė vandens prataka. Sukant prieš laikrodžio rodyklę, vandens prataka mažinama, kol maišytuvus persijungia į pertraukos režimą.	Vandens pratakos pakeitimas
	Išsaugojimo funkcija Jei vandeniui bėgant mygtukas paspaudžiamas ir laikomas, išsaugoma esama temperatūra ir kiekis. Aukštesnė kaip 42 °C temperatūra neišsaugoma.	Šviečiantis žiedas 3 kartus sumirksi žaliai, trumpam nutraukiamas vandens tekėjimas.
	Valymo režimas Jei vandeniui nebėgant abu mygtukai vienu metu paspaudžiami ir laikomi, 2 minutėms aktyvinamas valymo režimas. Vykstant valymo režimui, mygtukai neveikia. Valymas nutraukiamas, kai per 2 minutes vienu metu paspaudžiami ir laikomi abu mygtukai.	Šviečiantis žiedas 3 kartus sumirksi violetine spalva. Aktyvinus šviečiantis žiedas 1 kartą sumirksi violetine spalva. Šviečiantis žiedas 3 kartus sumirksi violetine spalva.

Skaitmeninio valdiklio pasirinkimo meniu, žr. II atlenkiamąjį puslapį, [12] pav.

Mygtukas	Aprašymas	Vizualizacija
	<p>Pasirinkimo meniu įjungimas (tik kai nebėga vanduo) Pasirenkama vienu metu paspaudžiant ir laikant mygtukus - / +:</p> <ul style="list-style-type: none"> • F1 – Automatinis pripildymas / apsauginis išjungimas Kitų meniu punktų pasirinkimas sukant žiedą: • F2 – Kalibravimas • F3 – papildomo skaitmeninio valdiklio priregistravimas / išregistravimas <p>Išėjimas iš pasirinkimo meniu, paspaudus įjungimo / išjungimo mygtuką ir jį laikant arba po 3 minučių.</p>	<p>Šviečiantis žiedas 1 kartą sumirksi raudonai. Šviečiantis žiedas 2 kartus sumirksi raudonai. Šviečiantis žiedas 3 kartus sumirksi raudonai. Šviečiantis žiedas 1 kartą sumirksi violetine spalva.</p>
	<p>F1 – automatinis pripildymas / apsauginis išjungimas</p> <ul style="list-style-type: none"> - Parinktį patvirtinkite vienu metu spausdami mygtukus - / +. - Vandens tekėjimo / chronometro sustabdymas sukant žiedą prieš laikrodžio rodyklę. - Vandens tekėjimo / chronometro paleidimas sukant žiedą pagal laikrodžio rodyklę. - Vienu metu spaudžiant mygtukus - / +, išsaugomas pripildymo kiekis ir išeinama iš meniu. <p>Iš meniu išeinama paspaudus įjungimo / išjungimo mygtuką ir jį laikant.</p>	<p>Šviečiantis žiedas 1 kartą sumirksi žaliai, įjungiamas vandens tekėjimas. Vandens tekėjimas išjungiamas. Vandens tekėjimas įjungiamas. Šviečiantis žiedas 3 kartus sumirksi žaliai. Šviečiantis žiedas 1 kartą sumirksi violetine spalva.</p>
	<p>F2 – kalibravimas, žr. [6] pav.</p> <ul style="list-style-type: none"> - Parinktį patvirtinkite vienu metu spausdami mygtukus - / +. - Sukite žiedą prieš laikrodžio rodyklę ir nustatykite mažiausią vandens prataką. => Vandens prataką patvirtinkite, vienu metu spausdami mygtukus - / +. - Žiedą sukite pagal laikrodžio rodyklę ir nustatykite didžiausią vandens prataką. => Vandens prataką patvirtinkite vienu metu spausdami mygtukus - / +. - Sukite žiedą, išmatuokite vandens temperatūrą ir nustatykite 23 °C. => 23 °C patvirtinkite vienu metu spausdami mygtukus - / +. - Sukite žiedą, išmatuokite vandens temperatūrą ir nustatykite 42 °C. => 42 °C patvirtinkite vienu metu spausdami mygtukus - / +. <p>Nuostatos išsaugomos ir išeinama iš meniu.</p> <p>Iš meniu išeinama paspaudus įjungimo / išjungimo mygtuką ir jį laikant.</p>	<p>Šviečiantis žiedas 1 kartą sumirksi žaliai, įjungiamas vandens tekėjimas. Šviečiantis žiedas 1 kartą sumirksi žaliai. Šviečiantis žiedas 1 kartą sumirksi žaliai. Šviečiantis žiedas 1 kartą sumirksi žaliai. Šviečiantis žiedas 3 kartus sumirksi žaliai. Šviečiantis žiedas 1 kartą sumirksi violetine spalva.</p>
	<p>F3 – papildomo skaitmeninio valdiklio priregistravimas</p> <ul style="list-style-type: none"> - Parinktį patvirtinkite, esamame skaitmeniniame valdiklyje vienu metu paspausdami mygtukus - / +. - Norėdami priregistruoti papildomą skaitmeninį valdiklį, vienu metu paspauskite jo mygtukus. - Vienu metu spaudžiant mygtukus - / + esamame skaitmeniniame valdiklyje, parinktis išsaugoma ir išeinama iš meniu. <p>F3 – papildomo skaitmeninio valdiklio išregistravimas</p> <ul style="list-style-type: none"> - Parinktį patvirtinkite, esamame skaitmeniniame valdiklyje vienu metu paspausdami mygtukus - / +. - Vienu metu spaudžiant mygtukus - / + esamame skaitmeniniame valdiklyje, parinktis išsaugoma ir išeinama iš meniu. <p>Iš meniu išeinama paspaudus įjungimo / išjungimo mygtuką ir jį laikant.</p>	<p>Šviečiantis žiedas 1 kartą sumirksi žaliai. Šviečiantis žiedas 1 kartą sumirksi žaliai. Šviečiantis žiedas 3 kartus sumirksi žaliai. Šviečiantis žiedas 1 kartą sumirksi žaliai. Šviečiantis žiedas 3 kartus sumirksi žaliai. Šviečiantis žiedas 1 kartą sumirksi violetine spalva.</p>

Techninė priežiūra

Patikrinkite ir nuvalykite dalis. Jei reikia, pakeiskite jas naujomis.



Nutraukite įtampos tiekimą!

Uždarykite šalto ir karšto vandens sklendes.

Atjunkite visas kištukines jungtis, žr. [6] pav.

I. Kaip pakeisti skaitmeninio valdiklio baterijas, žr. [13] pav.

Paspaudus mygtuką, trumpi šviečiančio žiedo signalai rodo, kad baterijos yra beveik išseiktos. Pakeiskite baterijas iki to laiko, kai jau nebus signalų.

Atsukite dugną ir pakeiskite **visas baterijas**, žr. techninę informaciją apie skaitmeninį valdiklį. Nesupainiokite baterijų polių!

Sumontuokite atvirkštine eilės tvarka.

II. Pakeiskite funkcinio bloko bateriją, žr. [14] pav.

Du trumpi hidrauliniai smūgiai rodo, kad baterija baigia išsekti. Bateriją reikia pakeisti praėjus ne daugiau kaip 10 metų nuo funkcinio bloko eksploatacijos pradžios.

Nesupainiokite baterijos polių!

Sumontuokite atvirkštine eilės tvarka.

III. Purkštukas (13 220), žr. I atlenkiamąjį puslapį.

Sumontuokite atvirkštine eilės tvarka.

Techninė priežiūra

Jei įrengiant iškyla problemų, nutraukite maitinimo įtampos tiekimą ir kreipkitės į profesionalų montuotoją arba elektroniniu paštu susisiekite su GROHE prekybos namų techninės priežiūros skyriaus karštąja linija, informaciją apie ją rasite adresu **TechnicalSupport-HQ@grohe.com**.

Atsarginės dalys

Žr. I atlenkiamąjį puslapį (* pažymėti specialūs priedai).

Priežiūra

Šio maišytuvo priežiūros nurodymai pateikti pridėtoje priežiūros instrukcijoje.

Nuorodos dėl utilizavimo



Įrenginių su šiuo ženklu **negalima** utilizuoti su buitinėmis atliekomis. Juos **būtina** utilizuoti atskirai, laikantis šalyje galiojančių reikalavimų. Baterijas utilizuokite pagal šalyje galiojančius potvarkius!

Sutrikimas	Priežastis	Ką daryti?
Nebėga vanduo.	<ul style="list-style-type: none">Nėra vandens įtekio.Nėra kontakto tarp kištukinių jungčių arba nėra tinklo įtampos.	<ul style="list-style-type: none">Atidarykite uždarymo vožtuvus, pirminio uždarymo sklendes.Sujunkite kištukines jungtis ir įjunkite maitinimo įtampą.
Per mažas vandens kiekis.	<ul style="list-style-type: none">Nešvarus arba pažeistas maišytuvo purkštukas.Funkcinis blokas nepritaikytas prie vietos sąlygų.	<ul style="list-style-type: none">Pakeiskite purkštuką, žr. skyrių „Techninė priežiūra“.Sukalibuokite funkcinį bloką, žr. skyrių „Pasirinkimo meniu“.
Per šaltas / per karštas vanduo.	<ul style="list-style-type: none">Funkcinis blokas nepritaikytas prie vietos sąlygų.	<ul style="list-style-type: none">Sukalibuokite funkcinį bloką, žr. skyrių „Pasirinkimo meniu“.
Neveikia.	<ul style="list-style-type: none">Funkciniam blokui netiekama maitinimo įtampa.Neparuoštas valdiklis.	<ul style="list-style-type: none">Prijunkite maitinimo įtampą per maitinimo bloką.Įdėkite baterijas.
Valdiklis mirksi baltai.	<ul style="list-style-type: none">Skaitmeninis valdiklis už veikimo ribų.	<ul style="list-style-type: none">Sumažinkite atstumą arba naudokite specialų priedą – siųstuvą-įmtuvą 36 356.



Informații privind siguranța



Evitați pericolele cauzate de cabluri de alimentare electrică deteriorate. În caz de deteriorare, cablul de alimentare trebuie înlocuit de către producător, de un atelier de servicii al acestuia sau de o persoană cu calificare similară.

- Instalarea trebuie realizată numai în spații protejate împotriva înghețului.
- Blocul de alimentare opțional este destinat exclusiv pentru utilizare în încăperi închise.
- La curățare, ștecherile **nu** trebuie stropite direct sau indirect cu apă.
- Alimentarea electrică trebuie să poată fi cuplată separat.
- Distanța dintre controlerul digital și unitatea funcțională poate fi de maxim 5 metri.

Domeniul de utilizare

Funcționarea este posibilă cu:

- Cazane sub presiune

Funcționarea **nu** este posibilă cu:

- Încălzitoare instantanee comandate termic
- Încălzitoare instantanee comandate hidraulic
- Cazane nepresurizate (încălzitoare deschise de preparare apă caldă)

Specificații tehnice

- Presiune de curgere:
 - min. 0,1 MPa
 - recomandat 0,2 - 0,5 MPa
- Presiune de lucru max. 1,0 MPa
- Presiune de încercare 1,6 MPa

La presiuni statice mai mari de 0,5 MPa se va monta un reductor de presiune.

Se vor evita diferențele de presiune mai mari între racordurile de apă caldă și rece!

- Debit la presiunea de curgere de 0,3 MPa : cca. 9 l/min
- Temperatură la intrarea apei calde: min. 50 °C - max. 80 °C
Recomandat (pentru economisire de energie): 60 °C
- Tensiune de alimentare: 230 Vca, 50/60 Hz
- Putere absorbită: 9 VA
- Frecvență radio: 2,4332 GHz
- Putere de emisie: < 1 mW
- Alimentare în cazul întreruperii alimentării electrice din rețea: baterie cu litiu de 6 V (tip CR-P2)
- Baterie controler digital: 3 baterii cu litiu de 3 V (tip CR 2450)
- Decuplare automată de siguranță după (reglaj din fabrică): 60 s
- Blocare de siguranță: 42 °C
- Tip de protecție:
 - unitate funcțională IP 40
 - compartiment baterie electrică IP 59K
 - controler digital IP X5
- Racord de apă rece - dreapta/cald - stânga

Caracteristici electrice de încercare

- Clasă software: B
- Grad de murdărire: 2
- Dimensionare pentru impulsuri de tensiune de: 2500 V
- Temperatură la încercarea Brinell pentru determinarea durității: 100 °C

Verificarea compatibilității electromagnetice (verificarea emisiei de semnale parazite) a fost efectuată la valorile de proiectare ale tensiunii și curentului.

Atestare și conformitate



Acest produs corespunde cerințelor cuprinse în directivele CE aferente.

Declarațiile de conformitate pot fi solicitate la următoarea adresă:

GROHE Deutschland Vertriebs GmbH

Zur Porta 9

D-32457 Porta Westfalica

Instalația electrică



Instalația electrică trebuie realizată numai de un electrician specializat! Trebuie respectate prevederile IEC 364-7-701-1984 (corespunzătoare cu VDE 0100 partea 701) precum și toate reglementările naționale și locale!

Operații preliminare de instalare

La instalare aveți în vedere următoarele:

- Unitatea funcțională trebuie să fie accesibilă în vederea lucrărilor de întreținere.
- Unitatea funcțională **nu** trebuie montată cu capacul în jos.
- Pentru legătura de la unitatea funcțională la blocul de alimentare și la unitatea de emisie/recepție trebuie folosit un tub gol.
- Conectoarele și unitatea de emisie/recepție trebuie să fie accesibile.

Se pregătește în prealabil peretele în care se face instalarea; se vor avea în vedere desenul cu cote de pe pagina pliantă I.

Pentru montarea unității funcționale, sa se vedea pagina pliantă II, fig. [1] până la [7].

Se va avea în vedere textul de pe capac; a se vedea fig. [2].

1. Se dau găurile pentru unitatea funcțională și se realizează deschiderile pentru conducte și tuburi goale destinate instalației electrice; a se vedea fig. [1].
2. Se amplasează pe baterie ieșirea pentru apă amestecată.

Nu trebuie realizată o legătură prin lipire!

Se spală unitatea funcțională

- Înainte de spălare, **nu** se pune sub tensiune unitatea funcțională deoarece, în starea în care este livrată, această unitate este deschisă.

Se spală temeinic sistemul de conducte înainte și după instalare (se va respecta EN 806)!

Instalarea

Montarea dispersorului; a se vedea pagina pliantă II, fig. [8] până la [10].

Montarea garniturii de scurgere (65 807); a se vedea pagina pliantă I.

Se etanșează cupa!

Introducerea bateriilor electrice în controlerul digital; a se vedea informațiile tehnice ale controlerului digital. Atenție la polaritatea bateriilor electrice!

Controlerul digital este logat din fabrică la unitatea funcțională.

Fixarea controlerului digital; a se vedea informațiile tehnice ale controlerului digital.

Folia adezivă trebuie să se întărească 24 de ore înainte de prima operație de scoatere a controlerului digital.

Se deschide alimentarea cu apă rece și caldă și se verifică etanșeitatea racordurilor. Apa curge până la realizarea alimentării electrice.

Conectarea casetei bateriei electrice la unitatea funcțională; a se vedea fig. [11].

Realizarea alimentării electrice prin blocul de alimentare cu ștecher 65 790; a se vedea pagina pliantă I.

Cu accesoriul special cablu prelungitor (nr. catalog: 47 727) se poate prelungi cablul de legătură. Pot fi conectate între ele maxim două cabluri prelungitoare (max. 6m).

Cu accesoriul special unitate de emisie/recepție (nr. catalog: 36 356) se poate îmbunătăți recepția și se poate efectua o dezinfectare termică.







La circa 10 secunde după realizarea alimentării electrice, urmează două jeturi scurte de apă și tastele controlerului digital nu funcționează timp de 60 secunde!

Bateria trebuie adaptată la condițiile locale; a se vedea capitolul **Meniul de selecție al controlerului digital; F2 - Calibrare.**









Setări la întreruperea tensiunii de alimentare / înlocuirea bateriilor electrice

Setările memorate de utilizator se păstrează și după înlocuirea bateriilor sau după o întreruperea tensiunii de alimentare a unității funcționale.

Utilizarea controlerului digital; a se vedea pagina pliantă II, fig. [12].

Tastă	Descriere	Vizualizare
	Tasta de pornire/oprire Pornește și oprește curgerea apei având temperatura și cantitatea memorată.	Temperatura este indicată de inelul luminos
	Tasta de pauză Întrerupe curgerea apei. La o nouă apăsare a tastei în interval de 30 secunde, se continuă funcționarea cu ultimile setări selectate. Temperaturile peste 42 °C nu sunt memorate.	
	Tastele de temperatură Pornesc curgerea apei și setează temperatura apei la valori mai mici sau mai mari. Indicator de atingere a temperaturii maxime Indicator de atingere a temperaturii minime	Temperatura este indicată de inelul luminos Inelul luminos clipește de trei ori în culoare roșie Inelul luminos clipește de trei ori în culoare albastră
42 °C 	Depășirea limitei de siguranță La atingerea limitei de siguranță (setare din fabrică la 42 °C) se apasă tasta timp de 1 secundă, se eliberează și apoi se apasă din nou timp de 1 secundă.	La atingerea limitei de siguranță, inelul luminos clipește de trei ori în culoarea temperaturii setate
	Setarea cantității de apă Prin rotire în sens orar, bateria intră în funcțiune și mărește debitul. Rotirea în sens antiorar reduce debitul până ce bateria trece în modul de pauză.	Modificarea debitului
	Funcția de memorare În timp ce apa curge, prin apăsarea și menținerea tastei sunt memorate temperatura actuală și cantitatea actuală. Temperaturile peste 42 °C nu sunt memorate.	Inelul luminos clipește de trei ori în culoare verde și debitul de apă se întrerupe pentru scurt timp
	Modul de service pentru curățare Când nu curge apa, prin apăsarea și menținerea apăsată a ambelor taste simultan, se activează pentru 2 minute modul de service pentru curățare. În timpul modului de service pentru curățare, tastele nu funcționează. Întrerupere în intervalul celor 2 minute prin prin apăsarea și menținerea apăsată simultan a ambelor taste.	Inelul luminos clipește de trei ori în culoare violetă La acționare, inelul luminos clipește o dată în culoare violetă Inelul luminos clipește de trei ori în culoare violetă

Meniul de selecție al controlerului digital; a se vedea pagina pliantă II, fig. [12].

Tastă	Descriere	Vizualizare
 	<p>Inițializarea meniului de selecție (Numai când nu curge apa) Selectare prin apăsare și menținere apăsată simultan a tastelor - / +:</p> <ul style="list-style-type: none"> • F1 - Umplere automată/oprire de siguranță <p>Selectarea altor puncte de meniu prin rotirea inelului:</p> <ul style="list-style-type: none"> • F2 - Calibrare <p>F3 - Logare/delogare a controlerului digital suplimentar</p> <p>Părăsirea meniului de selecție prin apăsarea și menținerea apăsată a tastei Pornit/oprit sau după trecerea a 3 minute.</p>	<p>Inelul luminos clipește o dată în culoare roșie Inelul luminos clipește de două ori în culoare roșie Inelul luminos clipește de trei ori în culoare roșie Inelul luminos clipește o dată în culoare violetă</p>
 	<p>F1 - Umplere automată/oprire de siguranță</p> <ul style="list-style-type: none"> - Se confirmă selecția prin apăsarea simultană a tastelor - / +. - Se oprește curgerea apei / cronometrul prin rotirea inelului în sens antiorar. - Se pornește curgerea apei / cronometrul prin rotirea inelului în sens orar. - Apăsarea simultană a tastelor - / + memorează cantitatea de umplere și părăsește meniul. <p>Se iese din meniu prin apăsarea și menținerea apăsată a tastei Pornit/oprit.</p>	<p>Inelul luminos clipește o dată în culoare verde și apa începe să curgă Apa se oprește</p> <p>Apa începe să curgă</p> <p>Inelul luminos clipește de trei ori în culoare verde Inelul luminos clipește o dată în culoare violetă</p>
 	<p>F2 - calibrare; a se vedea fig. [6]</p> <ul style="list-style-type: none"> - Se confirmă selecția prin apăsarea simultană a tastelor - / +. - Se rotește inelul în sens antiorar și se stabilește debitul minim. => Se confirmă debitul prin apăsarea simultană a tastelor - / +. - Se rotește inelul în sens orar și se stabilește debitul maxim. => Se confirmă debitul prin apăsarea simultană a tastelor - / +. - Se rotește inelul; se măsoară temperatura apei și se setează la 23 °C. => Se confirmă 23 °C prin apăsarea simultană a tastelor - / +. - Se rotește inelul; se măsoară temperatura apei și se setează la 42 °C. => Se confirmă 42 °C prin apăsarea simultană a tastelor - / +. <p>Se memorează setările și se părăsește meniul.</p> <p>Se iese din meniu prin apăsarea și menținerea apăsată a tastei Pornit/oprit.</p>	<p>Inelul luminos clipește o dată în culoare verde și apa începe să curgă</p> <p>Inelul luminos clipește o dată în culoare verde Inelul luminos clipește o dată în culoare verde</p> <p>Inelul luminos clipește o dată în culoare verde</p> <p>Inelul luminos clipește de trei ori în culoare verde Inelul luminos clipește o dată în culoare violetă</p>
 	<p>F3 - Logarea controlerului digital suplimentar</p> <ul style="list-style-type: none"> - Confirmare selectare prin apăsarea simultană a tastelor - / + la controlerul digital disponibil - Se apasă simultan tastele controlerului digital suplimentar pentru a-l loga - Apăsarea simultană a tastelor - / + la controlerul digital disponibil memorează selecția și părăsește meniul. <p>F3 - Delogarea controlerului digital suplimentar</p> <ul style="list-style-type: none"> - Confirmare selectare prin apăsarea simultană a tastelor - / + la controlerul digital disponibil - Apăsarea simultană a tastelor - / + la controlerul digital disponibil memorează selecția și părăsește meniul. <p>Se iese din meniu prin apăsarea și menținerea apăsată a tastei Pornit/oprit.</p>	<p>Inelul luminos clipește o dată în culoare verde Inelul luminos clipește o dată în culoare verde Inelul luminos clipește de trei ori în culoare verde</p> <p>Inelul luminos clipește o dată în culoare verde Inelul luminos clipește de trei ori în culoare verde Inelul luminos clipește o dată în culoare violetă</p>

Întreținerea

Toate piesele se verifică, se curăță, eventual se înlocuiesc.



Se întrerupe alimentarea electrică!

Se întrerupe alimentarea cu apă rece și caldă.

Se decuplează toate conectoarele; a se vedea fig. [6].

I. Înlocuirea bateriilor electrice ale controlerului digital; a se vedea fig. [13].

Bateriile electrice aproape descărcate sunt semnalate prin semnale scurte ale inelului luminos după apăsarea unei taste. Înlocuirea bateriilor electrice se face cel târziu atunci când nu se mai pot recunoaște semnalele.

Se scoate fundul prin rotire și se înlocuiesc **toate bateriile electrice;** a se vedea informațiile tehnice de produs ale controlerului digital. Atenție la polaritatea bateriilor electrice!

Montarea se face în ordine inversă.

II. Schimbarea bateriei electrice din unitatea funcțională; a se vedea fig. [14].

Bateria electrică aproape descărcată este semnalată prin două jeturi scurte de apă.

Bateria electrică se va înlocui cel târziu după 10 ani de la punerea în funcțiune a unității funcționale.

Atenție la polaritatea bateriei electrice!

Montarea se face în ordine inversă.

III. Aeratorul (13 220); a se vedea pagina pliantă I.

Montarea se face în ordine inversă.

Service

În caz că apar probleme în timpul instalării, se întrerupe alimentarea electrică și se apelează la un instalator specializat sau se contactează prin E-Mail linia Hotline pentru service de la firma GROHE, la TechnicalSupport-HQ@grohe.com.

Piese de schimb

a se vedea pagina pliantă I (* = accesorii speciale).

Îngrijirea

Indicațiile de îngrijire pentru această baterie se găsesc în instrucțiunile de îngrijire atașate.

Indicații privind evacuarea la deșeurii



Aparatele cu acest marcaj **nu** se evacuează la gunoierul menajer; ele **trebuie** evacuate separat la deșeurii conform reglementărilor specifice fiecărei țări.

Bateriile electrice se vor evacua la deșeurii conform reglementărilor naționale specifice!

Defecțiune	Cauză	Remediu
Apa nu curge	<ul style="list-style-type: none">Alimentarea cu apă este întreruptăConectorul nu face contact sau lipsește tensiunea de rețea	<ul style="list-style-type: none">Se deschid complet ventilele de alimentareSe cuplează conectoarele și se restabilește alimentarea electrică
Cantitate prea mică de apă	<ul style="list-style-type: none">Aeratorul bateriei este murdar sau defectUnitatea funcțională nu este adaptată la condițiile locale	<ul style="list-style-type: none">Se înlocuiește aeratorul; a se vedea capitolul ÎntreținereSe calibrează unitatea funcțională; a se vedea capitolul Meniul de selecție
Apă prea rece / prea caldă	<ul style="list-style-type: none">Unitatea funcțională nu este adaptată la condițiile locale	<ul style="list-style-type: none">Se calibrează unitatea funcțională; a se vedea capitolul Meniul de selecție
Baterianefuncționează	<ul style="list-style-type: none">Lipsă alimentarea electrică a unității funcționaleControlerul nu este pregătit	<ul style="list-style-type: none">Se realizează alimentarea electrică prin blocul de alimentareSe introduc bateriile electrice
Controlerul clipește în culoare albă	<ul style="list-style-type: none">Controlerul digital în afara razei de acțiune	<ul style="list-style-type: none">Se reduce distanța sau se folosește accesoriul special unitate de emisie/recepție 36 356



安全说明



防止电源线破损而导致危险。如果电源线破损，必须由制造商 / 其客户服务部门或具备同等资质的人员负责更换。

- 只能在无霜房间内安装。
- 可选电源装置只适合在室内使用。
- 清洁时，**不得**直接或间接地用水喷洒插入式连接器。
- 电源必须可独立开关。
- 数字控制器和功能件之间的最大距离不能超过 5 米。

应用范围

可与以下设备配套使用：

- 承压式蓄热热水器

请勿与以下设备配套使用：

- 温控式即热热水器
- 液控式即热热水器
- 非增压式蓄热热水器（容积式热水器）

技术参数

- 水流压强：
 - 最小 0.1 MPa
 - 建议数值为 0.2 - 0.5 MPa
- 工作压力：最大 1.0 MPa
- 测试压强：1.6 MPa

如果静压超过 0.5 MPa，则必须加装减压阀。

避免冷热水进水管之间产生过大压差。

- 水流压强为 0.3 MPa 时的流量：约为 9 升 / 分
- 供应热水的水温：最低 50 °C – 最高 80 °C
- 推荐（节能）：60 °C
- 电源：230 V AC, 50/60 Hz
- 耗电量：9 VA
- 无线电频率：2.4332 GHz
- 传送器功率：<1 mW
- 应急电源：6 V 锂电池（CR-P2 型）
- 数字控制器电池：3 x 3 V 锂电池（CR 2450 型）
- 自动安全截流阀（出厂设置）：60 秒
- 安全停止器：42 °C
- 防护类型：
 - 功能件 IP 40
 - 电池盒 IP 59K
 - 数字控制器 IP X5
- 进水管连接方式：右侧接冷水管 / 左侧接热水管

电气测试参数

- 软件级别：B
- 污染级别：2
- 额定浪涌电压：2500 V
- 落球冲击测试温度：100 °C

电磁兼容性测试（发射干扰测试）是以额定电压和额定电流进行的。

认证与合规性



本产品符合欧盟相关规定的要求。

如需合规性声明，请向以下地址索取：

GROHE Deutschland Vertriebs GmbH
Zur Porta 9
D-32457 Porta Westfalica

电气安装



电气安装工作只能由具备资质的电工执行。进行此项工作时，必须遵循 IEC 364-7-701-1984（对应于 VDE 0100 第 701 部分）的规定，以及国家 / 地区和当地的所有规定。

初步安装

安装期间，请注意：

- 功能件必须便于拆装，以进行维护工作。
- 安装的功能件**不能**面盖朝下。
- 将功能件与电源装置和收发器连接时，必须使用空管。
- 插入式连接器和收发器必须便于拆装。

准备好墙壁以便进行安装，如折页 I 和折页 II 上的图 [1] 上的尺寸图所示。

安装功能件，如折页 II 上的图 [1] 至 [7] 所示。

注意面盖上所印的内容，如图 [2] 所示。

1. 在墙面上凿洞（用于安装功能件）和开槽（用于安装水管和空管），如折页 II 上的图 [1] 和图 [2] 所示。
2. 将混水出水口接到设备上。

切勿焊接接口。

切勿在冲洗前打开功能件的电源，因为功能件在交付时处于开机状态。

安装前后务必彻底冲洗所有管件（遵循 EN 806）。

安装

安装出水嘴，如折页 II 上的图 [8] 至 [10] 所示。

安装去水组件 (65 807)，如折页 I 所示。

密封管口套圈。

将电池插入数字控制器，参见数字控制器的产品技术信息。

以正确的正负极方向插入电池。

出厂前，数字控制器已在功能件中注册。

拧紧数字控制器，参见数字控制器的产品技术信息。

在第一次拆下数字控制器之前，必须将胶膜放置 24 小时，使之粘牢。

打开冷热水进水管，检查接口是否存在渗漏情况。接通电源后出水。

将电池筒连接到功能件，如图 [11] 所示。

通过插入式电源 65 790 接通电源，如折页 I 所示。

可使用延长线特殊配件（产品编号 47 727）来延长连接线。

最多可将两根延长线连在一起（最长 6 米）。

使用收发器特殊配件（产品编号 36 356）可改善接收情况和进行温控消毒。

接通电源约 10 秒后将出现两次短暂的水脉冲，同时数字控制器的按钮在 60 秒之内不起作用。

必须根据当地条件对龙头进行调节，参见数字控制器的选择菜单，F2 — 校准。

断电 / 更换电池时的设置

更换电池或功能件电源中断时，用户保存的所有设置都不会丢失。

操作数字控制器，如折页 II 上的图 [12] 所示。

按钮	说明	可视化
	启动 / 停止按钮 按已保存的水温和流量开始和停止出水。	温度用发光环表示。
	暂停按钮 中断水流。在 30 秒内再次按该按钮将以最后一次选定的设置继续出水，但不保存高于 42 °C 的温度。	
	温度按钮 开始出水并降低或提高水温。 达到最高温度时显示 达到最低温度时显示	温度用发光环表示。 发光环闪烁 3 次红光 发光环闪烁 3 次蓝光
	超过安全停止器限值 当达到安全停止器限值（出厂设置为 42 °C）后，按该按钮 1 秒钟，松开后再按 1 秒钟。	当达到安全停止器限值后，发光环以所设定温度的颜色闪烁 3 次
	设定流量 顺时针转动可启动龙头和增大流量。 逆时针转动将减小流量，直至龙头切换到暂停模式。	改变流量
	记忆功能 出水时按住该按钮可保存当前温度和流量，但不保存高于 42 °C 的温度。	发光环闪烁 3 次绿光，并会短暂地中断出水
	清洁养护模式 如果没有出水，同时按住这两个按钮将启动清洁养护模式 2 分钟。 这两个按钮在清洁养护模式下不起作用。 同时按住这两个按钮可在 2 分钟内中断出水。	发光环闪烁 3 次紫光 启动时发光环闪烁 1 次紫光 发光环闪烁 3 次紫光

数字控制器选择菜单，如折页 II 上的图 [12] 所示。

按钮	说明	可视化
	<p>启动选择菜单（仅在不出水时）</p> <p>通过同时按住 -/+ 按钮选择：</p> <ul style="list-style-type: none"> • F1 — 自动注水 / 安全截流阀 <p>通过转动发光环选择其他菜单项：</p> <ul style="list-style-type: none"> • F2 — 校准 • F3 — 注册 / 取消注册附加数字控制器 <p>通过按住启动 / 停止按钮可退出选择菜单，或在 3 分钟过后自动退出该菜单。</p>	<p>发光环闪烁 1 次红光</p> <p>发光环闪烁 2 次红光</p> <p>发光环闪烁 3 次红光</p> <p>发光环闪烁 1 次紫光</p>
	<p>F1 — 自动注水 / 安全截流阀</p> <ul style="list-style-type: none"> - 通过同时按 -/+ 按钮确认选择。 - 逆时针转动发光环可停止出水 / 定时器。 - 转动发光环可启动出水 / 定时器。 - 同时按 -/+ 按钮可保存水量并退出菜单。 <p>通过按住启动 / 停止按钮退出菜单。</p>	<p>发光环闪烁 1 次绿光并开始出水</p> <p>停止出水</p> <p>开始出水</p> <p>发光环闪烁 3 次绿光</p> <p>发光环闪烁 1 次紫光</p>
	<p>F2 — 校准，如图 [6] 所示</p> <ul style="list-style-type: none"> - 通过同时按 -/+ 按钮确认选择。 - 逆时针转动发光环并设置最小流量。 => 通过同时按 -/+ 按钮确认流量。 - 顺时针转动发光环并设置最大流量。 => 通过同时按 -/+ 按钮确认流量。 - 转动发光环，测量水温并设定为 23 °C。 => 通过同时按 -/+ 按钮确认 23 °C。 - 转动发光环，测量水温并设定为 42 °C。 => 通过同时按 -/+ 按钮确认 42 °C。 <p>保存设置并退出菜单。</p> <p>通过按住启动 / 停止按钮退出菜单。</p>	<p>发光环闪烁 1 次绿光并开始出水</p> <p>发光环闪烁 1 次绿光</p> <p>发光环闪烁 1 次绿光</p> <p>发光环闪烁 1 次绿光</p> <p>发光环闪烁 3 次绿光</p> <p>发光环闪烁 1 次紫光</p>
	<p>F3 — 注册附加数字控制器</p> <ul style="list-style-type: none"> - 通过在现有数字控制器上同时按 -/+ 按钮确认选择。 - 将附加数字控制器的几个按钮同时按下，以便注册该数字控制器。 - 在现有数字控制器上同时按 -/+ 按钮可保存选择并退出菜单。 <p>F3 — 取消注册附加数字控制器</p> <ul style="list-style-type: none"> - 通过在现有数字控制器上同时按 -/+ 按钮确认选择。 - 在现有数字控制器上同时按 -/+ 按钮可保存选择并退出菜单。 <p>通过按住启动 / 停止按钮退出菜单。</p>	<p>发光环闪烁 1 次绿光</p> <p>发光环闪烁 1 次绿光</p> <p>发光环闪烁 3 次绿光</p> <p>发光环闪烁 1 次绿光</p> <p>发光环闪烁 3 次绿光</p> <p>发光环闪烁 1 次紫光</p>

维护

检查和清洁所有部件，根据需要更换部件。



断开电源。

关闭冷热水进水管。

断开所有插入式连接器，如图 [6] 所示。

I. 更换数字控制器电池，如图 [13] 所示。

在电池电量即将耗尽时按某个按钮，发光环会通过缩短信号时间的方式发出提示。最晚必须在检测不到信号时更换电池。

撬开底座并更换**所有**电池，参见数字控制器的产品技术信息。以正确的正负极方向插入电池。

安装时请按照相反的顺序进行。

II. 更换功能件电池，如图 [14] 所示。

电池电量即将耗尽时，会有两次短暂的水脉冲提示。在功能件投入使用后，必须在 10 年内更换一次电池。请以正确的正负极方向插入电池。

安装时请按照相反的顺序进行。

III. 出水嘴 (13 220)，如折页 I 所示。

安装时请按照相反的顺序进行。

服务

如果遇到与安装相关的问题，请断开电源并咨询专业安装人员或者通过电子邮件 TechnicalSupport-HQ@grohe.com 与 GROHE 服务热线联系。

备件

请参见折页 I (* = 特殊配件)。

保养

有关该龙头的保养说明，请参考附带的《保养指南》。

处置说明



此类设备**不属于**生活废弃物，但**必须**根据当地的相关国家 / 地区规定单独处置。请按照国家 / 地区规定处置废旧电池。

故障	原因	排除方法
不出水	<ul style="list-style-type: none">供水中断插入式连接器接触不良或未通电	<ul style="list-style-type: none">打开截止阀和隔离阀装上插入式连接器并连接电源
流量过小	<ul style="list-style-type: none">龙头出水嘴太脏或有故障功能件未根据当地条件进行调节	<ul style="list-style-type: none">更换出水嘴，参见维护部分校准功能件，参见选择菜单部分
水温太低 / 高	<ul style="list-style-type: none">功能件未根据当地条件进行调节	<ul style="list-style-type: none">校准功能件，参见选择菜单部分
不能工作	<ul style="list-style-type: none">功能件未通电控制器未就绪	<ul style="list-style-type: none">通过电源装置连接电源插入电池
控制器闪烁白光	<ul style="list-style-type: none">数字控制器超出范围	<ul style="list-style-type: none">缩短距离或使用收发器特殊配件 (36 356)



Правила безпеки



Не використовуйте пристрій із пошкодженим кабелем живлення. Якщо кабель живлення пошкоджено, його повинен замінити виробник, працівник сервісної служби або інша кваліфікована особа.

- Встановлення приладу дозволено лише в захищених від холоду приміщеннях.
- Додатковий блок живлення призначено для використання лише в закритих приміщеннях.
- Під час очищення **не можна** допускати прямого чи опосередкованого потрапляння води на штекерне сполучення.
- Напруга живлення повинна вимикатись автономно.
- Відстань між цифровим контролером і функціональним модулем не повинна перевищувати 5 метрів.

Сфера застосування

Передбачено експлуатація з такими пристроями:

- Напірні накопичувачі.

Не передбачено експлуатацію з такими пристроями:

- Проточні водонагрівачі з термічним керуванням.
- Проточні водонагрівачі з гідравлічним керуванням.
- Безнапірні накопичувачі (відкриті водонагрівачі).

Технічні характеристики

- Гідравлічний тиск:

- мін.	0,1 МПа
- рекомендовано	0,2–0,5 МПа
• Робочий тиск	макс. 1,0 МПа
• Випробний тиск	1,6 МПа

Якщо статичний тиск перевищує 0,5 МПа, необхідно вмонтувати редуктор тиску.

Необхідно уникати значної різниці між показниками тиску в трубах для гарячої та холодної води!

- Пропускна здатність при гідравлічному тиску 0,3 МПа:

	прибл. 9 л/хв
--	---------------
- Температура гарячої води на вході:

мін. 50 °С, макс. 80 °С	
-------------------------	--
- Рекомендовано (економне споживання енергії):

60 °С	
-------	--
- Живлення:

230 В перем. струму, 50/60 Гц	
-------------------------------	--
- Споживана потужність:

9 В·А	
-------	--
- Радіочастота:

2,4332 ГГц	
------------	--
- Випромінювана потужність:

< 1 мВт	
---------	--
- Аварійне живлення:

літійовий акумулятор, 6 В (тип CR-P2)	
---------------------------------------	--
- Акумулятор цифрового контролера:

3 літійових акумулятори 3 В (тип CR-2450)	
---	--
- Автоматичне аварійне відключення (встановлене виробником значення):

60 с	
------	--
- Обмеження температури:

42 °С	
-------	--
- Ступінь захисту:

- функціональний модуль	IP 40
- контейнер акумулятора	IP 59K
- цифровий контролер	IP X5
- Підключення води:

холодна – справа, гаряча – ліва	
---------------------------------	--

Інформація щодо випробування електрообладнання

- Клас програмного забезпечення:

В	
2	
- Ступінь забруднення:

2	
---	--
- Розрахункова імпульсна напруга:

2500 В	
--------	--
- Температура під час випробування на твердість:

100 °С	
--------	--

Перевірку на електромагнітну сумісність (випромінювання перешкод) здійснено зі встановленими розрахунковими значеннями напруги та струму.

Допуск і відповідність стандартам



Цей продукт відповідає вимогам відповідних директив ЄС.

Надіслати запит на отримання сертифікатів про відповідність можна за вказаною нижче адресою.

GROHE Deutschland Vertriebs GmbH
Zur Porta 9
D-32457 Porta Westfalica

Електропроводка



Прокладати електропроводку має право лише спеціаліст-електрик! При цьому слід дотримуватись вимог міжнародного стандарту з електротехніки IEC 364-7-701 1984 (відповідають нормам Союзу німецьких електротехніків VDE 0100, частина 701), а також усіх національних і місцевих інструкцій!

Попередній монтаж

Під час установлення дотримуйтеся зазначених далі вимог.

- Для здійснення робіт з обслуговування необхідно забезпечити зручний доступ до функціонального модуля.
- **Не можна** монтувати функціональний модуль кришкою вниз.
- Для підключення функціонального модуля до блоку живлення та до приймально-передавального пристрою необхідно використовувати захисну трубку.
- Необхідно забезпечити зручний доступ до штекерного сполучення та приймально-передавального пристрою.

Підготуйте стіну. Дотримуйтеся розмірів, зазначених на складаному аркуші I.

Виконайте монтаж функціонального модуля, див. складаний аркуш II, рис. [1]–[7].

- Врахуйте відмітки, надруковані на кришці, див. рис. [2].
- 1. Зробіть отвори для функціонального модуля та заглиблення для трубопроводів і захисних трубок, див. рис. [1] і [2].
- 2. Установить отвод смешанной воды к смесителю.

Не можна з'єднувати деталі шляхом спаювання!

Промывка функціонального узла

Перед промывкой **запрещается** подавать напряжение на функциональный узел, так как он в в состоянии поставки открыт.

Перед установлением і після нього необхідно ретельно промити систему трубопроводів (дотримуйтеся стандарту EN 806)!

Встановлення

Виконайте монтаж вилу, див. складаний аркуш II, рис. [8]–[10].

Встановіть гарнітуру вилу (65 807), див. складаний аркуш I. Ущільніть кріплення чаші!

Вставте акумулятори в цифровий контролер, див. технічну інформацію про цифровий контролер. Дотримуйтеся полярності акумуляторів! Виробник налаштує функціональний модуль для роботи з цифровим контролером.

Закріпіть цифровий контролер, див. технічну інформацію про цифровий контролер.

Перед першим зніманням цифрового контролера клейка плівка повинна тверднути протягом 24 годин.

Відкрийте подачу гарячої та холодної води й перевірте щільність стиків. Вода буде текти, доки не буде увімкнено живлення.

Підключіть акумуляторний контейнер до функціонального модуля, див. рис. [11].

Увімкніть живлення за допомогою блока живлення 65 790, див. складаний аркуш I.

За допомогою подовжуючого кабелю (спеціальне приладдя, арт. № 47 727) можна подовжити кабель підключення. Можна поєднувати один з одним щонайбільше два подовжуючих кабелі (макс. 6 м).



За допомогою приймально-передавального пристрою (спеціальне приладдя, арт. № 36 356) можна покращити чутливість прийому/передачі та здійснювати термічну дезінфекцію.

Приблизно через 10 секунд після увімкнення живлення відбудуться два коротких гідравлічних удари, а кнопки цифрового контролера будуть недоступні протягом 60 секунд! Необхідно налаштувати арматуру відповідно до місцевих умов, див розділ **Меню вибору функцій цифрового контролера, F2 – калібрування**.



Налаштування в разі відключення живлення або заміни акумулятора

Установлені користувачем налаштування зберігаються після заміни акумулятора або в разі відключення живлення функціонального модуля.

Експлуатація цифрового контролера, див. складаний аркуш II, рис. [12].

Кнопка	Опис	Візуалізація
	Кнопка увімкнення та вимкнення Вмикає та вимикає подачу води відповідно до встановленої температури й пропускної здатності.	Температура відображається на кільці з підсвіткою
	Кнопка паузи Перериває подачу води. Після повторного натискання й утримання кнопки протягом 30 секунд робота пристрою продовжується відповідно до останніх вибраних налаштувань. Температури вище 42 °C не можна зберегти.	
	Кнопки температури Розпочинають подачу води та дозволяють установити вищу чи нижчу температуру. Індикація в разі досягнення максимальної температури Індикація в разі досягнення мінімальної температури	Температура відображається на кільці з підсвіткою Кільце з підсвіткою блимає 3 рази червоним світлом Кільце з підсвіткою блимає 3 рази синім світлом
	42 °C Перевищення обмеження температури У разі перевищення обмеження температури (встановлене виробником значення становить 42 °C) натисніть кнопку протягом 1 секунди, відпустіть, а потім знову натисніть на 1 секунду.	У разі перевищення обмеження температури кільце з підсвіткою блимає 3 рази світлом того кольору, що відповідає встановленій температурі
	Налаштування витрати води Повертання за годинниковою стрілкою вмикає арматуру та збільшує пропускну здатність. Повертання проти годинникової стрілки зменшує пропускну здатність аж до перемикання арматури в режим паузи.	Зміна пропускної здатності
	Функція збереження Якщо подачу води увімкнено, натискання й утримання кнопки дозволяє зберегти поточну температуру та напір води. Температури вище 42 °C не можна зберегти.	Кільце з підсвіткою блимає 3 рази зеленим світлом, і подача води переривається на короткий час
	Режим очищення Коли подачу води вимкнено, одночасне натискання й утримання обох кнопок дозволяє активувати режим очищення на 2 хвилини. У режимі очищення кнопки не функціонують. Протягом 2 хвилин можна вийти з режиму очищення шляхом одночасного натискання й утримання обох кнопок.	Кільце з підсвіткою блимає 3 рази фіолетовим світлом У разі натискання кільце з підсвіткою блимає 1 раз фіолетовим світлом Кільце з підсвіткою блимає 3 рази фіолетовим світлом

Меню вибору функцій цифрового контролера, див. складаний аркуш II, рис. [12].

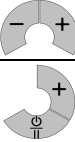
Кнопка	Опис	Візуалізація
	<p>Запуск меню вибору функцій (лише якщо подачу води вимкнено) Вибір здійснюється шляхом одночасного натискання й утримання кнопок - / +.</p> <ul style="list-style-type: none"> • F1 – автоматичне заповнення/аварійне відключення <p>Вибір інших пунктів меню здійснюється шляхом повертання кільця.</p> <ul style="list-style-type: none"> • F2 – калібрування • F3 – установлення та видалення додаткового цифрового контролера <p>Вихід із меню вибору функцій здійснюється шляхом натискання й утримання кнопки ВВІМКНЕННЯ ТА ВИМКНЕННЯ або через 3 хвилини.</p>	<p>Кільце з підсвіткою блимає 1 раз червоним світлом</p> <p>Кільце з підсвіткою блимає 2 рази червоним світлом</p> <p>Кільце з підсвіткою блимає 3 рази червоним світлом</p> <p>Кільце з підсвіткою блимає 1 раз фіолетовим світлом</p>
	<p>F1 – автоматичне заповнення/аварійне відключення</p> <ul style="list-style-type: none"> - Підтвердьте вибір шляхом одночасного натискання кнопок - / +. - Зупинка хронометра та подачі води здійснюється шляхом повертання кільця проти годинникової стрілки. - Запуск хронометра та подачі води здійснюється шляхом повертання кільця проти за стрілки. - Одночасне натискання кнопок - / + дозволяє зберегти об'єм подачі води та вийти з меню. <p>Вихід із меню здійснюється також шляхом натискання й утримання кнопки ВВІМКНЕННЯ ТА ВИМКНЕННЯ.</p>	<p>Кільце з підсвіткою блимає 1 раз зеленим світлом, і подача води починається</p> <p>Подача води починається</p> <p>Кільце з підсвіткою блимає 3 рази зеленим світлом</p> <p>Кільце з підсвіткою блимає 1 раз фіолетовим світлом</p>
	<p>F2 – калібрування, див. рис. [6]</p> <ul style="list-style-type: none"> - Підтвердьте вибір шляхом одночасного натискання кнопок - / +. - Поверніть кільце проти годинникової стрілки й установіть мінімальну пропускну здатність. => Підтвердьте вибір пропускну здатності шляхом одночасного натискання кнопок - / +. - Поверніть кільце за годинниковою стрілкою й установіть максимальну пропускну здатність. => Підтвердьте вибір пропускну здатності шляхом одночасного натискання кнопок - / +. - Поверніть кільце, визначте температуру води й установіть її на рівні 23 °С. => Підтвердьте вибір температури 23 °С шляхом одночасного натискання кнопок - / +. - Поверніть кільце, визначте температуру води й установіть її на рівні 42 °С. => Підтвердьте вибір температури 42 °С шляхом одночасного натискання кнопок - / +. <p>Налаштування буде збережено, і система вийде з меню.</p> <p>Вихід із меню здійснюється також шляхом натискання й утримання кнопки ВВІМКНЕННЯ ТА ВИМКНЕННЯ.</p>	<p>Кільце з підсвіткою блимає 1 раз зеленим світлом, і подача води починається</p> <p>Кільце з підсвіткою блимає 1 раз зеленим світлом</p> <p>Кільце з підсвіткою блимає 1 раз зеленим світлом</p> <p>Кільце з підсвіткою блимає 1 раз зеленим світлом</p> <p>Кільце з підсвіткою блимає 3 рази зеленим світлом</p> <p>Кільце з підсвіткою блимає 1 раз фіолетовим світлом</p>
	<p>F3 – установлення додаткового цифрового контролера</p> <ul style="list-style-type: none"> - Підтвердьте вибір шляхом одночасного натискання кнопок - / + на наявному основному цифровому контролері - Щоб підключити додатковий цифровий контролер, одночасно натисніть кнопки цього пристрою - Одночасне натискання кнопок - / + на основному цифровому контролері дозволяє зберегти вибрані налаштування та вийти з меню. <p>F3 – видалення додаткового цифрового контролера</p> <ul style="list-style-type: none"> - Підтвердьте вибір шляхом одночасного натискання кнопок - / + на наявному основному цифровому контролері - Одночасне натискання кнопок - / + на основному цифровому контролері дозволяє зберегти вибрані налаштування та вийти з меню. <p>Вихід із меню здійснюється також шляхом натискання й утримання кнопки ВВІМКНЕННЯ ТА ВИМКНЕННЯ.</p>	<p>Кільце з підсвіткою блимає 1 раз зеленим світлом</p> <p>Кільце з підсвіткою блимає 1 раз зеленим світлом</p> <p>Кільце з підсвіткою блимає 3 рази зеленим світлом</p> <p>Кільце з підсвіткою блимає 1 раз зеленим світлом</p> <p>Кільце з підсвіткою блимає 3 рази зеленим світлом</p> <p>Кільце з підсвіткою блимає 1 раз фіолетовим світлом</p>

Технічне обслуговування

Перевірте, очистьте або, якщо необхідно, замініть усі деталі.



Вимкніть живлення!

Вимкніть подачу гарячої та холодної води.

Роз'єднайте всі штекерні сполучення, див. рис. [6].

I. Замініть акумулятори цифрового контролера, див. рис. [13].

Якщо акумулятори майже розряджені, під час натискання кнопки кільце з підсвіткою подає короткі світлові сигнали. Останній термін заміни акумулятора настає після того, як подача сигналів припиняється.

Відкрутіть днище та замініть усі акумулятори, див. технічну інформацію про цифровий контролер. Дотримуйтеся полярності акумуляторів!

Монтаж відбувається у зворотній послідовності.

II. Замініть акумулятор функціонального модуля, див. рис. [14].

Якщо акумулятор скоро розрядиться, про це сповіщають два короткі гідравлічні удари.

Акумулятор необхідно замінювати не пізніше, ніж через 10 років після введення функціонального модуля в експлуатацію.

Дотримуйтеся полярності акумулятора!

Монтаж відбувається у зворотній послідовності.

III. Аератор (13 220), див. складаний аркуш I.

Монтаж відбувається у зворотній послідовності.

Обслуговування

У разі виникнення проблем під час встановлення вимкніть живлення та зверніться до слюсаря-сантехніка або відправте електронний лист на адресу гарячої лінії підтримки компанії GROHE за адресою TechnicalSupport-HQ@grohe.com.

Запчастини

див. складаний аркуш I (* = спеціальне приладдя).

Догляд

Рекомендації щодо догляду за цією арматурою містяться в посібнику, що додається.

Указівки щодо утилізації



Пристрої з цією позначкою **забороняється** викидати разом із побутовим сміттям. **Необхідно** утилізувати їх відповідно до чинного законодавства вашої країни.

Утилізація акумуляторів здійснюється відповідно до чинного законодавства вашої країни!

Несправність	Причина	Спосіб усунення
Відсутня подача води	<ul style="list-style-type: none">Припинено подачу водиКонтакт зі штекерним сполученням або живлення відсутні	<ul style="list-style-type: none">Відкрийте запірні вентиля та попередні запірні елементиВстановіть штекерне сполучення та відновіть живлення
Потік води занадто слабкий	<ul style="list-style-type: none">Пошкоджено або забруднено аератор арматуриФункціональний модуль не налаштовано відповідно до місцевих умов	<ul style="list-style-type: none">Замініть аератор, див. розділ Технічне обслуговуванняВідкалібруйте функціональний модуль, див. розділ Меню вибору функцій
Вода занадто холодна або гаряча	<ul style="list-style-type: none">Функціональний модуль не налаштовано відповідно до місцевих умов	<ul style="list-style-type: none">Відкалібруйте функціональний модуль, див. розділ Меню вибору функцій
Пристрій не функціонує	<ul style="list-style-type: none">Відсутнє живлення функціонального модуляКонтролер не готовий	<ul style="list-style-type: none">Увімкніть живлення за допомогою блока живленняВставте акумулятор
Контролер блимає білим світлом	<ul style="list-style-type: none">Перевищено радіус дії цифрового контролера	<ul style="list-style-type: none">Зменште відстань або використовуйте прийнятно-передавальний пристрій 36 356 (спеціальне приладдя)

RUS

Информация по технике безопасности



Не допускать использования поврежденного кабеля электропитания. При повреждении кабель электропитания должен быть заменен изготовителем или его сервисной службой, или же замену должен выполнять персонал соответствующей квалификации.

- Установку разрешается производить только в теплых помещениях.
- Опциональный блок питания пригоден только для использования в закрытых помещениях.
- При очистке **нельзя** допускать попадание брызг воды на штекерный разъем прямо или косвенно.
- Напряжение должно отключаться автономно.
- Расстояние между цифровым контроллером и функциональным узлом должно составлять макс. 5 метров.

Область применения

Эксплуатация возможна с:

- Накопителями, работающими под давлением
- Не предусмотрена эксплуатация с:
 - Прямоточными водонагревателями с термическим управлением
 - Прямоточными водонагревателями с гидравлическим управлением
- Безнапорными накопителями (открытыми водонагревателями)

Технические данные

- Давление воды:
 - мин. 0,1 МПа
 - рекомендовано 0,2 - 0,5 МПа
 - Рабочее давление макс. 1,0 МПа
 - Испытательное давление 1,6 МПа
 - При давлении в водопроводе более 0,5 МПа рекомендуется установить редуктор давления.
 - Необходимо избегать больших перепадов давлений в подсоединениях холодной и горячей воды!
 - Расход воды при давлении 0,3 МПа: прикл. 9 л/мин
 - Температура горячей воды на входе: миним. 50 °C - макс. 80 °C
 - Рекомендовано (экономное потребление энергии): 60 °C
 - Питающее напряжение: 230 В перем. тока, 50/60 Гц
 - Потребляемая мощность: 9 ВА
 - Частота передачи: 2,4332 ГГц
 - Мощность передатчика: < 1 мВт
 - Аварийное электропитание:
 - 6 V, литиевая батарея (тип CR-P2)
 - Батарея цифрового контроллера:
 - 3 В, 3 литиевые батареи (тип CR 2450)
 - Автоматическое аварийное отключение (заводская установка): 60 сек.
 - Кнопка безопасности: 42 °C
 - Вид защиты:
 - функциональный узел IP 40
 - коробка для батарей IP 59K
 - цифровой контроллер IP X5
 - Подключение воды: холодная - справа/горячая - слева
- Данные электрооборудования**
- Класс программного обеспечения: В
 - Степень загрязнения: 2
 - Рабочее импульсное напряжение: 2500 В
 - Температура при испытании на твердость: 100 °C
- Проверка на электромагнитную совместимость (излучение помех) произведена с рабочими значениями напряжения и тока.

Допуск к эксплуатации и соответствие стандартам



Данное изделие удовлетворяет требованиям соответствующих директив ЕС.

Сертификаты соответствия можно запросить по указанному ниже адресу.

GROHE Deutschland Vertriebs GmbH
Zur Porta 9
D-32457 Porta Westfalica

Электропроводка



Прокладывать электропроводку имеет право только специалист-электрик! При этом соблюдать предписания международного стандарта по электротехнике IEC 364-7-701 1984 (соответствуют нормам Союза немецких электротехников VDE 0100, часть 701), а также все национальные и местные инструкции!

Предварительная установка

При установке соблюдать:

- Для работ по техническому обслуживанию необходимо обеспечить доступ к функциональному узлу.
- **Запрещается** устанавливать функциональный узел крышкой вниз.
- Для соединения функционального узла с блоком питания и приемопередатчиком должна использоваться полая трубка.
- Необходимо обеспечить доступ к штекерному разъему и приемопередатчику.

Подготовить стену к монтажу, учитывать данные на чертеже с размерами на вкладке I.

Установка функционального узла, см. вкладку II, рис. [1] - [7].

- Следить за набивкой на крышке, см. рис. [2].
- 1. Предусмотреть отверстия для функционального узла и штробы для трубопроводов, а также полые трубки, см. рис. [1].
- 2. Установить отвод смешанной воды к смесителю.

Не разрешается производить соединение пайкой!

Промывка функционального узла

- **Перед промывкой запрещается** подавать напряжение на функциональный узел, так как он в состоянии поставки открыт.

Перед установкой и после установки тщательно промыть систему трубопроводов (соблюдать стандарт EN 806)!

Установка

Установка излива, см. вкладку II, рис. [8] - [10].

Монтаж сливного гарнитура (65 807), см. вкладку I. Уплотнить чашу!

Установка батарей в цифровой контроллер, см. Техническую документацию цифрового контроллера.

Учитывать полярность батарей!
На заводе-изготовителе цифровой контроллер зарегистрирован на функциональном узле.

Закрепление цифрового контроллера, см. Техническую документацию цифрового контроллера.
Самоклеящаяся пленка перед первым снятием цифрового контроллера должна затвердеть в течение 24 часов.

Открыть подачу холодной и горячей воды, проверить герметичность соединений. Вода течет до начала подачи напряжения.

Подключить коробку для батарей к функциональному узлу, см. рис. [11].

Подать напряжение через штекерный блок питания 65 790, см. вкладку I.

Используя удлинительный кабель, относящийся к специальным принадлежностям (артикул №: 47 727), можно удлинить соединительный кабель. Можно соединять вместе максимум два удлинительных кабеля (макс. 6м). С помощью имеющегося в специальных принадлежностях приемопередатчика (артикул №: 36 356) можно улучшить прием и выполнить термическую дезинфекцию.







Примерно через 10 секунд после установления подачи напряжения происходит выброс двух небольших порций воды и тогда кнопки цифрового контроллера не функционируют в течение 60 секунд!

Смеситель должен соответствовать местным условиям, см. главу **Меню выбора цифрового контроллера, F2 - Калибровка.**

Настройки при прекращении подачи напряжения/замене батареи

Настройки, занесенные в память пользователем, сохраняются также после замены батареи или прерывания подачи напряжения для функционального узла.

Управление цифровым контроллером, см. вкладку II, рис. [12].

Кнопка	Описание	Визуальное отображение
	Кнопка пуска/остановки (Start/Stop) Включает или останавливает поступление воды с температурой, сохраненной в памяти, а также подает заданное количество.	Температура отображается на световом кольце
	Кнопка Пауза Прерывает поступление воды. При повторном нажатии кнопки в течение 30 секунд работа продолжается с настройками, выбранными последними. Значения температуры выше 42 °C не сохраняются.	
	Кнопки температуры Включают подачу воды и устанавливают температуру воды ниже или выше. Показание при достижении максимальной температуры Показание при достижении минимальной температуры	Температура отображается на световом кольце Светящееся кольцо мигает 3 раза красным цветом Светящееся кольцо мигает 3 раза синим цветом
	Превышение ограничения температуры При достижении ограничения температуры (заводская установка 42 °C) следует нажать кнопку на 1 секунду, отпустить и затем снова нажать ее на 1 секунду.	Светящееся кольцо мигает 3 раза при достижении ограничения температуры, при этом цвет свечения соответствует цвету установленной температуры
	Установка количества воды Поворот по часовой стрелке включает смеситель и устанавливает больший расход. В случае поворота против часовой стрелки расход уменьшается до момента перехода смесителя в режим паузы.	Изменение расхода
	Функция сохранения При вытекающей воде показатели текущей температуры и количества воды сохраняются в памяти нажатием и удерживанием кнопки. Значения температуры выше 42 °C не сохраняются.	Светящееся кольцо мигает 3 раза зеленым цветом, поступление воды кратковременно прерывается.
	Режим сервисной промывки Если вода не течет, то при одновременном нажатии и удерживании обоих кнопок на 2 минуты активируется режим сервисной промывки. Во время режима сервисной промывки никакие кнопки не функционируют. Прерывание на 2 минуты осуществляется одновременным нажатием и удерживанием обоих кнопок.	Светящееся кольцо мигает 3 раза фиолетовым цветом При подтверждении светящееся кольцо мигает 1 раз фиолетовым цветом Светящееся кольцо мигает 3 раза фиолетовым цветом

Меню выбора цифрового контроллера, см. вкладку II, рис. [12].

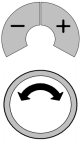
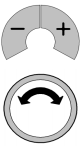
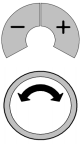
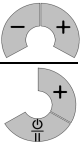
Кнопка	Описание	Визуальное отображение
	<p>Включение меню выбора (только в том случае, если вода не течет) Выбор осуществляется одновременным нажатием и удерживанием кнопок - / +:</p> <ul style="list-style-type: none"> • F1 - Автоматическое заполнение/аварийное отключение <p>Выбор других пунктов меню осуществляется поворотом кольца:</p> <ul style="list-style-type: none"> • F2 - Калибровка • F3 - Регистрация/отмена регистрации дополнительного цифрового контроллера <p>Выход из меню выбора осуществляется нажатием и удерживанием кнопки Start/Stop или по истечении 3 минут.</p>	<p>Светящееся кольцо мигает 1 раз красным цветом</p> <p>Светящееся кольцо мигает 2 раза красным цветом</p> <p>Светящееся кольцо мигает 3 раза красным цветом</p> <p>Светящееся кольцо мигает 1 раз фиолетовым цветом</p>
	<p>F1 - Автоматическое заполнение/аварийное отключение</p> <ul style="list-style-type: none"> - Подтверждение выбора осуществляется одновременным нажатием кнопок - / +. - Остановка поступления воды/хронометра поворотом кольца против часовой стрелки. - Включение поступления воды/хронометра поворотом кольца по часовой стрелки. - Одновременное нажатие кнопок - / + сохраняет заполняемое количество, происходит выход из меню. <p>Выход из меню осуществляется нажатием и удерживанием кнопки Start/Stop.</p>	<p>Светящееся кольцо мигает 1 раз зеленым цветом, начинается поступление воды.</p> <p>Остановка поступления воды</p> <p>Начало поступления воды</p> <p>Светящееся кольцо мигает 3 раза зеленым цветом</p> <p>Светящееся кольцо мигает 1 раз фиолетовым цветом</p>
	<p>F2 - Калибровка, см. рис. [6]</p> <ul style="list-style-type: none"> - Подтверждение выбора осуществляется одновременным нажатием кнопок - / +. - Повернуть кольцо против часовой стрелки и установить минимальный расход. => Подтверждение расхода осуществляется одновременным нажатием кнопок - / +. - Повернуть кольцо по часовой стрелке и установить максимальный расход. => Подтверждение расхода осуществляется одновременным нажатием кнопок - / +. - Повернуть кольцо, замерить температуру воды и установить 23 °C. => Подтверждение 23 °C осуществляется одновременным нажатием кнопок - / +. - Повернуть кольцо, замерить температуру воды и установить 42 °C. => Подтверждение 42 °C осуществляется одновременным нажатием кнопок - / +. <p>Настройки заносятся в память, происходит выход из меню.</p> <p>Выход из меню осуществляется нажатием и удерживанием кнопки Start/Stop.</p>	<p>Светящееся кольцо мигает 1 раз зеленым цветом, начинается поступление воды.</p> <p>Светящееся кольцо мигает 1 раз зеленым цветом</p> <p>Светящееся кольцо мигает 1 раз зеленым цветом</p> <p>Светящееся кольцо мигает 1 раз зеленым цветом</p> <p>Светящееся кольцо мигает 3 раза зеленым цветом</p> <p>Светящееся кольцо мигает 1 раз фиолетовым цветом</p>
	<p>F3 - Регистрация дополнительного цифрового контроллера</p> <ul style="list-style-type: none"> - Подтверждение выбора осуществляется одновременным нажатием кнопок - / + на имеющемся цифровом контроллере. - Чтобы зарегистрировать дополнительный цифровой контроллер, следует одновременно нажать на нем кнопки - Одновременное нажатие кнопок - / + на имеющемся цифровом контроллере сохраняет выбор, происходит выход из меню. <p>F3 - Отмена регистрации дополнительного цифрового контроллера</p> <ul style="list-style-type: none"> - Подтверждение выбора осуществляется одновременным нажатием кнопок - / + на имеющемся цифровом контроллере. - Одновременное нажатие кнопок - / + на имеющемся цифровом контроллере сохраняет выбор, происходит выход из меню. <p>Выход из меню осуществляется нажатием и удерживанием кнопки Start/Stop.</p>	<p>Светящееся кольцо мигает 1 раз зеленым цветом</p> <p>Светящееся кольцо мигает 1 раз зеленым цветом</p> <p>Светящееся кольцо мигает 3 раза зеленым цветом</p> <p>Светящееся кольцо мигает 1 раз зеленым цветом</p> <p>Светящееся кольцо мигает 3 раза зеленым цветом</p> <p>Светящееся кольцо мигает 1 раз фиолетовым цветом</p>

Техническое обслуживание

Все детали проверить, очистить, при необходимости заменить.



Прекратить подачу напряжения!

Перекрыть подачу холодной и горячей воды.

Отсоединить все разъемы, см. рис. [6].

I. Смена батарей цифрового контроллера, см. рис. [13].

В случае разряженных батарей после нажатия кнопки появляются короткие сигналы светящегося кольца. Смену батарей следует выполнить самое позднее до исчезновения сигналов.

Открутить основание и заменить **все батареи**, см. Техническую документацию цифрового контроллера. Учитывать полярность батарей!

Монтаж производится в обратной последовательности.

II. Замена батареи функционального узла, см. рис. [14].

Два небольших выброса воды сигнализируют о разряженной батарее.

Замена батареи должна производиться не позднее, чем через 10 лет после ввода функционального узла в эксплуатацию.

Учитывать полярность аккумуляторной батареи!

Монтаж производится в обратной последовательности.

III. Аэратор (13 220), см. вкладку I.

Монтаж производится в обратной последовательности.

Сервис

При возникновении проблем во время установки следует прервать подачу напряжения и обратиться к специалисту по сантехнике или контактировать с сервисной службой по горячей линии компании GROHE по адресу TechnicalSupport-HQ@grohe.com.

Запасные части

См. вкладку I (* = специальные принадлежности).

Уход

Указания по уходу за настоящим изделием приведены в прилагаемой инструкции.

Указания по утилизации



Устройства с данным обозначением **не** относятся к бытовым отходам. Они **должны** быть утилизированы в соответствии с предписаниями соответствующей страны.

Батареи утилизировать в соответствии с национальными предписаниями!

Неисправность	Причина	Устранение причины
Вода не течет	<ul style="list-style-type: none"> Поступление воды прервано Отсутствует контакт у штекерного разъема или отсутствует сетевое напряжение 	<ul style="list-style-type: none"> Открыть запорные вентили, предварительные запорные элементы Подсоединить штекерный разъем и обеспечить подачу напряжения
Количество воды слишком мало	<ul style="list-style-type: none"> Аэратор смесителя загрязнен или неисправен Функциональный узел не адаптирован к местным условиям 	<ul style="list-style-type: none"> Заменить аэратор, см. главу Техобслуживание Откалибровать функциональный узел, см. главу Меню выбора
Вода слишком холодная/горячая	<ul style="list-style-type: none"> Функциональный узел не адаптирован к местным условиям 	<ul style="list-style-type: none"> Откалибровать функциональный узел, см. главу Меню выбора
Функционирование отсутствует	<ul style="list-style-type: none"> Отсутствует подача напряжения функциональному узлу Контроллер не готов 	<ul style="list-style-type: none"> Подать напряжение через блок питания Вставить батарею
Контроллер мигает белым цветом	<ul style="list-style-type: none"> Цифровой контроллер вне диапазона действия 	<ul style="list-style-type: none"> Уменьшить расстояние или использовать приемопередатчик 36 356 из специальных принадлежностей



RUS

Электронный смеситель

Комплект поставки	36 343						
Смеситель для раковины	X						
Смеситель для биде							
цифровой контроллер	X						
цифровой переключатель							
Сливной гарнитур	X						
Контргайка	X						
Излив	X						
Функциональный узел	X						
штекерный блок питания							
Аккумуляторный блок	X						
Батарея	X						
Техническое руководство	X						
Инструкция по уходу	X						
Вес нетто, кг	4,0						

Дата изготовления: см. маркировку на изделии
Срок эксплуатации согласно гарантийному талону.
Изделие сертифицировано.
Grohe AG, Германия

D
Grohe Deutschland
Vertriebs GmbH
Zur Porta 9
32457 Porta Westfalica
Tel.: +49 571 3989-333
Fax: +49 571 3989-999

A
GROHE Ges.m.b.H.
Wienerbergstraße 11/A7
1100 Wien
Tel.: +43 1 68060
Fax: +43 1 6884535

B
GROHE nv - sa
Diependaalweg 4a
3020 Winksele
Tel.: +32 16 230660
Fax: +32 16 239070

BG
Търговско представителство
Grohe AG България
етаж 8, офис 21
Бул. България 81 Б
1404 София
Тел. : +359 2 9719959
+359 2 9712535
Факс.: +359 2 9712422

CDN
GROHE Canada Inc.
1230 Lakeshore Road East
Mississauga, Ontario
Canada, L5E 1E9
Tel.: +1 905 2712929
Fax: +1 905 2719494

CH
Grohe Switzerland SA
Bauarena Volketswil
Industriestrasse 18
8604 Volketswil
Tel.: +41 44 8777300
Fax: +41 44 8777320

CN
高仪 (上海)
卫生洁具有限公司
上海市黄陂北路227号
中区广场607-610室
电话: +86 21 63758878
传真: +86 21 63758665

CY
GROME Marketing (Cyprus) Ltd.
195B, Old Nicosia-Limassol Road
Dhali Industrial Zone
P.O. Box 27048
1641 Nicosia
Tel.: +357 22 465200
Fax: +357 22 379188

CZ SK
Grohe ČR s.r.o.
Zastoupení pro ČR a SR
V Oblouku 104, Čestlice
252 43 Průhonice
Tel.: +420 22509 1082
Fax: +420 22509 1085

www.grohe.com

2011 / 09 / 30

DK
GROHE A/S
Walgerholm 11
3500 Vaerløse
Tel.: +45 44 656800
Fax: +45 44 650252

E
GROHE España S.A.
C/ Botanica, 78 - 88
Gran Via L'H - Distr. Econòmic
08908 L'Hospitalet de Llobregat
(Barcelona)
Tel.: +34 93 3368850
Fax: +34 93 3368851

EST LT LV
GROHE AG Eesti filiaal
Tartu mnt 16
10117 Tallinn
Tel.: +372 6616354
Fax: +372 6616364

F
GROHE s.à.r.l.
60, Boulevard de la Mission
Marchand
92400 Courbevoie - La Défense
Tel.: +33 1 49972900
Fax: +33 1 55702038

FIN
Oy Teknocalor Ab
Sinikellonkuja 4
01300 Vantaa
Tel.: +358 9 8254600
Fax: +358 9 826151

GB
GROHE Limited
Blays House, Wick Road
Englefield Green
Egham, Surrey, TW20 0HJ
Tel.: +44 871 200 3414
Fax: +44 871 200 3415

GR
N. Sapountzis S.A.
86, Kapodistriou & Roumelis Str.
142 35 N. Ionia - Athens
Tel.: +30 210 2712908
Fax: +30 210 2715608

H
GROHE Hungary Kft.
Röppentyű u. 53.
1139 Budapest
Tel.: +36 1 238 80 45
Fax: +36 1 238 07 13

HR
GROHE AG - Predstavništvo
Štefanovečka 10
10000 Zagreb
Tel.: +385 1 2989025
Fax: +385 1 2910962

I
Grohe S.p.A.
Via Crocefisso, 19
20122 Milano
Tel.: +39 2 959401
Fax: +39 2 95940263

IND
Grohe India Pvt. Ltd.
14th Floor
DLF Building No. 5, Tower A
DLF Cyber City, Phase III
Gurgaon - 122002
Haryana
Tel.: +91 124 4933 000
Fax: +91 124 4933 001

IS
BYKO hf.
Skemmuvegi 2
200 Kópavogur
Tel.: +354 515 4000
Fax: +354 515 4099

J
Grohe Japan Ltd.
TRC Building, 3F
1-1 Heiwajima 6-chome, Ota-ku
Tokyo 143-0006
Tel.: +81 3 32989730
Fax: +81 3 37673811

N
GROHE A/S
Nils Hansens vei 20
0667 Oslo
Tel.: +47 22 072070
Fax: +47 22 072071

NL
GROHE Nederland BV
Metaalstraat 2
2718 SW Zoetermeer
Tel.: +31 79 3680133
Fax: +31 79 3615129

P
GROHE Portugal
Componentes Sanitários, LDA
Zona Industrial de Areeiros,
Apt. 167
3850-200 Albergaria-a-Velha
Tel.: +351 234 529 900
Fax: +351 234 529 901

PL
GROHE Polska Sp. z o.o.
Pulawska 182 Street
02-670 Warszawa
Tel.: +48 22 5432 640
Fax: +48 22 5432 650

RUS
Представительство
Grohe AG
Москва, ул. Пусаковская 13, стр. 1
107140
тел.: +7 495 9819510
факс: +7 495 9819511

RO
Grohe AG Reprezentanta
Strada Nicolae Iorga 13,
Corp B
010432 Bucuresti (Sector 1)
Tel.: +40 21 2125050
Fax: +40 21 2125048

S
GROHE A/S
Kungsängsvägen 25
753 23 Uppsala
Tel.: +46 771 141314
Fax: +46 771 141315

SLO
GROSAN inženiring d.o.o.
Slandrova 4
1000 Ljubljana
Tel.: +386 1 5633060
Fax: +386 1 5633061

TR
GROME IC Ve Dis Ticaret
Limited Sirketi
Sun Plaza - Dereboyu Caddesi
Bilim Sokak. No: 5 Kat:10
34398 Maslak-Istanbul
Tel.: +90 212 3281344
Fax: +90 212 3281772

UA
Представництво
Grohe AG Україна
Вул. Івана Франка, 18-А
01030 Київ
тел. : +38 044 537 52 73
факс: +38 044 590 01 96

USA
GROHE America Inc.
241 Covington Drive
Bloomingtondale
Illinois, 61018
Tel.: +1 630 5827711
Fax: +1 630 5827722

**Eastern Mediterranean
Middle East - Africa
Area Sales Office:**
GROME Marketing (Cyprus) Ltd.
195B, Old Nicosia-Limassol Road
Dhali Industrial Zone
P.O. Box 27048
1641 Nicosia
Tel.: +357 22 465200
Fax: +357 22 379188

Far East Area Sales Office:
GROHE Pacific Pte. Ltd.
180 Clemenceau Avenue
01-01/02 Haw Par Centre
Singapore 239922
Tel.: +65 6311 3600
Fax: +65 6378 0855

GROHE

ENJOY WATER®